

厦杏摩托有限公司
中国厦门市集美区杏林镇西滨路99号

电话: (0592) 6211159
传真: (0592) 6213965
邮编: 361022

XIASHING MOTORCYCLE CO., LTD
NO. 99, XIBIN RD, XINGLIN TOWN,
JIMEI DISTRICT, XIAMEN CITY, CHINA

Tel: (0592) 6211159
Fax: (0592) 6213965
P. C. : 361022



进入“SYM三阳机车”公众号

直达“SYM微笑服务”顾客调查



扫描上图二维码关注“SYM三阳机车”，参与“微笑服务”中“顾客调查”即可获“精美小礼品”一份！

使用说明书

XS125T-20

XS175T-2



SYM三阳机车正厂零件防伪标识辨认方法及注意事项

- 一、购买零件后刮开防伪标识上的涂层(如下图所示), 显示出防伪号码。
用固定电话拨打查询热线: “1189531500” 根据语音提示进入系统查询功能, 依次从左到右输入16位防伪号码, 根据语音提示辨别真假或用手机短信输入16位防伪号码发送到 “106695887016” 查询。
- 二、目前我司贴有防伪标识的零件: 机油、齿轮油、轮胎、空气滤芯器滤芯, 以上零件若没有贴防伪标识, 均为假冒伪劣零件, 请勿使用。
- 三、仿冒零件识别方法:
 - 1、顾客认明防伪标识手机短信查询号码是否为 “106695887016”, 提示的固定电话查询号码是否为 “1189531500”, 如果不是, 则一定是假冒SYM三阳机车的防伪零件。
 - 2、如果购买后发现涂层刮不开, 显示不出防伪号码, 则一定是假冒SYM三阳机车的伪劣零件。
- 四、当您购买到假冒零件时, 三阳机车友情提醒您, 一定要向商家索取发票, 并向当地工商执法部门举报, 以保护自己的合法权益。
- 五、假如您能提供制造和销售假冒SYM三阳机车零件的厂家或着商家给我司, 我司 将会给予您丰厚的奖励。厦门厦杏摩托有限公司零件部的举报电话为0592-6211349。
- 六、以上最终解释权归属厦门厦杏摩托有限公司。

SYM三阳机车正厂零件激光防伪标识 (图样)

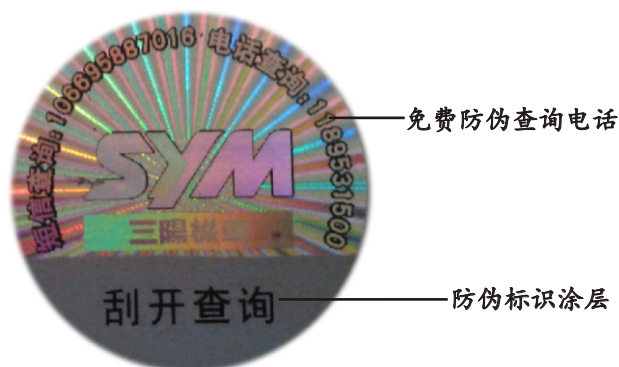

一、顾客与车辆信息

车辆型号 _____ 车架号码 _____

购买日期 _____ 年 _____ 月 _____ 日 发动机号码 _____

顾客姓名	_____	出生日期	_____	E-MAIL	_____	QQ号码	_____
固定电话	_____	手机号码	_____	性 别	_____	邮 编	_____

顾客通讯地址 省 _____ 市 _____ 区/县 _____ 社区/镇/乡 _____
 村 _____ 路/街道 _____ 号/楼 _____ 室 _____

二、PDI点检表

项 目		内 容		项 目		内 容	
车	把手左右转动状态	不晃动、无过紧		电 装	各类电器开关及设备作动	作动顺畅	
	刹车油、冷却液检查	制动、液面高度			各类灯光	点亮情况	
	前后刹车性能检查	操作平稳、行程恰当			电瓶	电解液水平、通气管位置	
架	驱动链条松紧度检查	松紧适合、无干涉		综 合	包装箱状态	外观划伤、破损	
	前后轮胎气压	气压、无损坏			EFI系统有无故障码	无故障码	
	车体外观检查	颜色、无划痕、无灰尘			保修卡填写	填写签名、建档联寄出	
发 动 机	引擎启动性检查	易启动、不熄火		发动机与车架号码、合格证确认	确确实车与合格证一致性		
	怠速/加速检查	运转平稳、油门反应		定期保养、三包制度说明	保养、保修制度解说		
	润滑油、齿轮油检查	含量、液面高度		其他	安全驾驶、正厂零件解说		

其他事项说明:

三、经销商与维修单位信息

售车单位 _____ 联系电话 _____ 负责人签字 _____ 售车单位盖章 _____ 年 _____ 月 _____ 日	三包单位 _____ 联系电话 _____ 负责人签字 _____ 三包单位盖章 _____ 年 _____ 月 _____ 日	顾客确认签名 _____ 年 _____ 月 _____ 日
--	--	-----------------------------------

说明：1. 请填写清晰，红色区域必须填写完整，以免难以辨认，无法生效。
 2. 本表视为保修卡，为顾客建立档案，并依情形回访、通知服务活动。
 3. 本表无顾客签名且无经销商盖章者三包无效。
 4. 第一联在售车后30天内寄出有效。

第一联 厦杏服务部 存

保修项目和期限细节说明:

三包有效期	具体零件项目
1 年或 25000KM, 超出其中一项三包失效。 (以购车发票购买日期为准)	车体及电装等零件。
2 年或 25000KM, 超出其中一项三包失效。 (以购车发票购买日期为准)	发动机零件 (不包括化油器、排气管和后皮带盘)。
5 年或 50000KM, 超出其中一项三包失效。 (以购车发票购买日期为准)	电镀陶瓷汽缸 (仅针对骑士车)。 注: 另不包括活塞、活塞环和汽缸垫片。
消耗品不三包 (品质问题除外)	消耗类: 灯泡类、保险丝(管)类、标准紧固件类、火花塞、塑料外观件、机油滤芯、空滤器滤芯、汽油过滤器 易损类: 刹车蹄块(片)类、内外胎(正常磨损)、贴花类 (因其所附着的零部件发生保修除外)、橡胶件类、传动链条、链轮类(正常磨损)、离合器摩擦片 油脂类: 发动机机油、制动液、齿轮油、润滑油、润滑脂、汽油、冷却液、电瓶液、补充液。
不属于"三包"范围 (品质问题除外)	1. 使用者未按说明书要求使用、维护、保养引起损坏的。 2. 正常磨损的。 3. 对机械性能没有影响的感觉上的现象, 如声音、振动、发热等。 4. 因不可抗力因素, 如: 地震、火灾、台风、车祸等造成损坏的。 5. 非指定特约经销或维修单位拆卸维修造成的。 6. 使用非正厂零部件和非指定用油引发不良的。 7. 用户发现故障, 未及时送修, 造成保修期满的。 8. 自行改装、拆卸、修理的。 9. 所购车辆属降价处理或折旧的。 10. 无"三包"凭证和购车发票的。

保固的实施:

- 1、 以上保修条款所实施修理、保养、更换零件等维护工作, 均由本公司所指定的服务中心或经销商负责之, 惟本公司亦得视现状需要指定送修服务场所。
- 2、 三包期间保养、修理时须携带保修卡, 行驶证或购车发票进行登记。
- 3、 车主做定期保养时, 保养记录表均应详实记载保养项目及经销商之签章, 否则恕不保证。
- 4、 以上条款如有更改时, 以本公司正式公告为准, 不另行个别告知。
- 5、 本保修条例请妥善保管, 遗失恕不补发。

安全有礼的交通环境 明朗健康的欢乐生活

安全驾驶教育

优良骑士，您好！

厦杏三阳提醒您

- 骑、乘摩托车，请戴好安全帽（头盔）。
- 请勿忘记行车前安全检查。
- 为了安全，请勿任意改装摩托车。
- 行车时，请保持安全距离。
- 行经十字路口，请减速慢行，并确认左右无来往车辆时，方可通行。
- 雾中行驶请点亮大灯。
- 雪地、湿路行驶请减速慢行。

中国厦门市集美区杏林西滨路99号

电话：(0592) 6211159
传真：(0592) 6213965

公司简介

厦门厦杏摩托有限公司

Xia Shing Motorcycle Co.,Ltd.

厦门厦杏摩托有限公司是由台湾生产摩托车达60年经验的三阳工业提供技术支持，厦杏摩托公司除负责组装、生产外，同时也积极拓展摩托车零件的生产及外销。

三阳工业股份有限公司

San Yang Motor Co.,Ltd.

三阳工业创立于1954年，是台湾第一家摩托车厂，产品线的范围涵盖汽车、摩托车及相关的零部件；摩托车年产量超过60万辆，汽车年产量则达5万辆，年营业额超过13亿美金，是台湾最大的汽车、摩托车制造集团。

驾驶之前

这本使用说明书，是说明有关于您所买的车子之正确使用方法，安全驾驶、简单的检查方法等等。为了使您更舒适更安全的驾驶，一定要详细阅读。

为了您的权益，买的时候，请向三阳经销商或销售单位领取使用说明书，并请接受下列说明：

- 车子正确的使用方法。
- 有关交车前点检与保养事项。

车子的式样或构造若有其他变更时，说明书上的照片、图片或说明等与实车有异时请以实车为主，敬请原谅，恕不另行个别告知。

承蒙惠顾 十分感谢

为了使您的爱车发挥更佳的性能，必须实施完整的定期点检制度，我们希望您在新车行驶300公里时立即前往厦杏三阳经销商处接受新车初期点检，同时以后每行驶1000公里时候，再实施定期点检。

目录

1、安全驾驶教育	1
2、公司简介/驾驶之前	2
3、目 录	3
4、定期保养检查表	5
5、安全的驾驶	6
6、日常检查表	9
7、规格表	10
8、选用纯正零件	11
9、各部位的名称	12
10、各部位的名称及使用方法	13
仪表	13
按键操作说明	13
主开关	14
电启动马达按钮	14
前灯的远、近切换开关	15
喇叭按钮	15
转向灯开关	16
转向把手锁	16
汽油补给	16
11、起动发动机的要领及注意事项	17
发动机的起动方法	17
12、摩托车起步行驶要领及注意事项	18
摩托车起步行驶	18
13、正确的驾驶操作	19
最佳的起步行驶要领	19
刹车使用方法	20
停车方法	20
14、车辆行驶前的检查事项	22
发动机机油油量检查	22
机油的更换	22
使用指定的发动机机油	23
机油滤网的清洗	23
刹车的检查-作动间隙	24
前轮	24
前轮	25
转向把手的检查	26

目录

转向灯、喇叭的检查	26
汽油泄漏的检查	27
机构各部的润滑状况	27
前灯、尾灯的检查	28
保险丝的检查与更换	28
节流导线的调整	29
节流柄游隙的调整	29
轮胎的检查	30
空气滤清器芯的清洗更换方法	31
齿轮箱油的检查	31
前叉转向把手的检查	32
火花塞的检查	33
气门间隙检查调整	33
14、ECU点火系统	34
15、摩托车异常或故障时	34
16、发动机机油粘度/冷却装置的检查	35
17、冷却装置的检查/冷冻液使用浓度与结冻温度比率对照表	36
18、四冲程汽油发动机使用的机油参考说明	37
19、摩托车怠速时排气浓度太高的可能原因参考表	37
20、燃油蒸发控制系统	38
21、摩托车减少排放空气污染物并节省油料方法	39
22、闪灯故障码检测	40

定期保养检查表

项次	保养项目	保养里程	300KM	每1000KM	每3000KM	每6000KM	每12000KM
			新车	一个月	三个月	六个月	一年
1.	空气滤清器清洗(注)		I		C		R
2.	汽油滤清器		I				
3.	机油滤清器		R		R	C	
4.	发动机机油		R	每1,000KM更换一次			
5.	轮胎气压		I	I			
6.	电瓶检查		I	I			
7.	刹车及作动间隙检查		I	I			
8.	转向把手松动情况检查		I			I	
9.	缓冲器的作动性能检查		I			I	
10.	各部位的螺丝锁紧检查		I	I			
11.	检查齿轮箱是否泄油		I	I			
12.	火花塞检查或更换		I		R		
13.	齿轮箱油的更换		R	每5,000KM更换一次			
14.	车体各部位润滑		I		I	L	
15.	排气管		I	I			
16.	废气检查		I	I			
17.	怠速检查		I	I			
18.	汽油管路油箱燃油开关		I		I		
19.	油门作动节气门导线		I		I		
20.	发动机螺丝扭力		I		I		
21.	排气口、排气管的积碳						I
22.	汽缸头、汽缸、活塞、排气系统、碳粒清除				I		
23.	气门间隙		I	I			
24.	灯光/电器设备/仪表		I	I			
25.	前减震器					I	
26.	主脚架/侧支架及弹簧		I			I	

请定期(里程)赴厦杏经销商处作检查、调整,以保持最佳的车况。
上表是以每月行驶1000公里为参考,视何者先到为准。

代号: I~检查 R~更换 C~清洁 L~润滑

注: 1. 在砂石路面或环境严重污染下行驶,应增加清洗空气滤清器的次数,以延长发动机的寿命。

2. 经常高速行驶或行驶频繁,里程较多者,保养频度须增加。

安全的驾驶

心情放宽和正确的穿着是安全驾驶的重点,请遵守交通规则,不焦急,心情放宽沉着的驾驶吧!

车子刚买来之初,一般都会小心翼翼的驾驶,但稍微习惯后,就往往大意起来,因而易导致事故的发生。

- 行驶前需暖车之动作,尤其在冬季行驶时。
- 请戴安全帽(头盔)。
- 请遵守限速。
- 排气管热烫时,请在不会有人触摸到的地方停放车子。
- 请遵守例行定期的点检保养。

改装部品

改装会影响车子的构造或性能,使车子操作安全性、耐久性能变差或音质变差等,而导致车子的寿命缩短且存在安全隐患。改装车子是违法的,因此请勿改装车子。改装的车子不在保证范围内。

服装

• 穿袖口打开或宽袖口的衣服,会因风吹而挂上刹车拉杆,影响行车的安全,因此请穿束袖口的衣服。

• 戴上安全帽(头盔)并系好固定带。

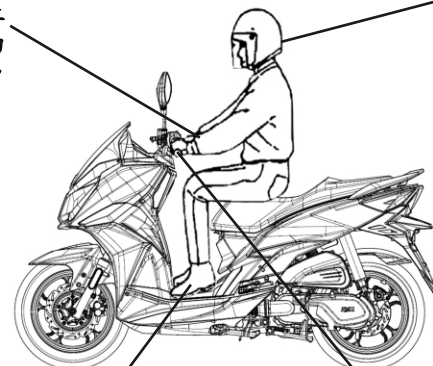

• 穿合适的低跟鞋子。

• 双手要握紧转向把手切勿单手驾驶。

安全的驾驶

驾驶方法

请将身体自然的放轻松，不管任何时候，都能适时的作出必要的反应，最主要的是胳膊、手握处、腰及脚踏的地方，并以轻松自然的正确姿势乘骑。

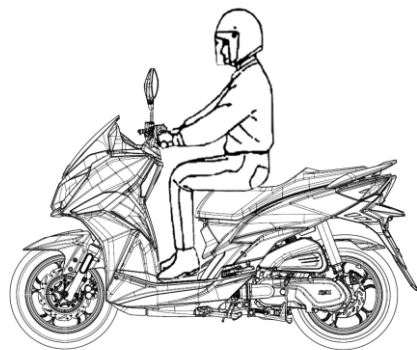

转弯的时候，因有离心力关系，故须放斜车身来转弯，身体请保持与车辆同时倾斜，如此能较容易转弯，若身体与车子都不倾斜，就会形成不安定感。

摩托车驾驶的姿势，对行车的安全有很大的影响，乘坐位置，请经常将身体的重心放在座垫的中央，如果太往座垫后部时，前轮负重减轻，把手容易摇晃，因而会导致危险的发生。

道路颠簸、凹凸、高低或未铺柏油路，路面状况经常起变化，在这样的路面行驶易产生不稳定现象，为使能在这样的路面顺畅驾驶，请事前把握路况，减慢车速，肩膀保持稳定，省力地操作转向把手。

安全的驾驶

载物

注意

- 有载物、没载物，转向把手的感觉会有些变化。超载会使转向把手偏摆摇晃，而影响行车安全，因此请注意载重。

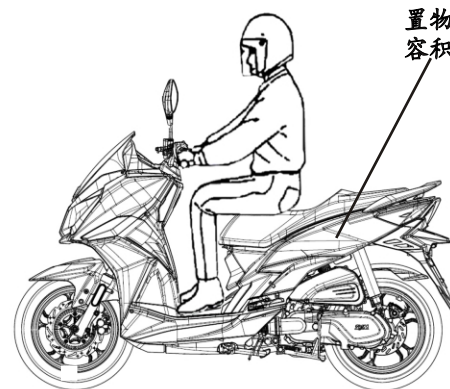

置物箱内载物重最大为10公斤，容积为16公升。

注意

- 本车为四冲程，座垫下为置物箱。
- 座垫放下后，请确认是否完全上锁。
- 因引擎温度高，易受热影响的物品，请勿放入行李箱内。
- 行李箱内请勿放置贵重物品。
- 洗车前重要物品请事先取出，以免溅湿。
- 请不要于其他未指定的地方载物，以免造成破损发生。

日常检查表

检查项目		检查要点
发动机机油		机油是否在规定线之内?(0.80公升)
汽油		燃料是否充足?
刹 车	前 轮	刹车的情形?(刹车拉杆游隙为1-2公分)
	后 轮	刹车的情形?(刹车拉杆、刹车踏板游隙为1-2公分)
轮 胎	前 轮	气压是否正常?(1.75Kg/cm ²)
	后 轮	气压是否正常?(2人→2.25Kg/cm ²)
把 手		是否有异常振动或感到沉重?
速度表灯光及后视镜		作动良好吗?灯光会亮吗?后面是否清楚地看得见?
主要部份的旋紧		螺丝、螺帽是否松弛?
异 常 之 处		以前故障的地方还存在吗?
碟盘式(刹车)		刹车油是否充足?

规格表

XS125T-16A 技术参数表

尺寸		容 量			发动机	
全长	1900mm	发动机	更换机油时	0.8L	缸径×行程	Φ61mm×57.8mm
全宽	730mm	机 油	分解箱体后	1.0L	压缩比	10.16±0.2 :1
全高	1115mm	燃油箱		7.5L	排 量	125ml
轴距	1350mm	载客人数		1人	火花塞标准型	CR7HSA
最小离地间隙	100mm				发动机机油	SGE10W-30
火花塞间隙	0.6-0.7mm			燃油种类	汽油	
整车自重	134kg			怠速转速	1800±100r/min	
额定载客人数	1人			最大功率及对应转速	8.8KW/8000RPM	
前轮胎规格	100/90-14	后轮胎规格	110/80-14			
动力传动装置	初级传动比	1.0		末级传动比	9.462	
电气系统	蓄电池	YTX7A-BS(12V 6AH)				
车 灯	前照灯	12V 35W/35W	后位置灯/后刹车灯	12V LED 0.12W/2W		
	方向灯	12V 10W×4	最大扭矩及对应转速	12.2N.m/6000r/min		
保险丝	10A×1&15A×2&20A×1	气门间隙	进/排气:0.12/0.12mm			

注：以上参数如与实车不同，请以实车为准，我公司恕不另行个别告知，敬请见谅，其最终解释权归属厦门厦杏摩托销售有限公司。

选用纯正零件

为了要使摩托车保持优异的性能，每一样零件的品质、材料、加工精度都须合乎设计的要求。“三阳正厂纯正零件”是与制品同一规格的优良材料，经过精密加工及严格的品质检查之后始能出厂与出售。因此更换零件一定要到“三阳特约服务站”换用“三阳正厂纯正零件”若在市场上购买廉价或仿造的代用零件，其品质与耐久性均无保障，将会引发料想不到的摩托车故障，更无从发挥摩托车的优异性能，本公司亦无法保修。



正厂零件 仿冒必究

· 确保爱车血统纯正，敬请使用三阳正厂零件，以确保爱车发动机的寿命。

各部位的名称

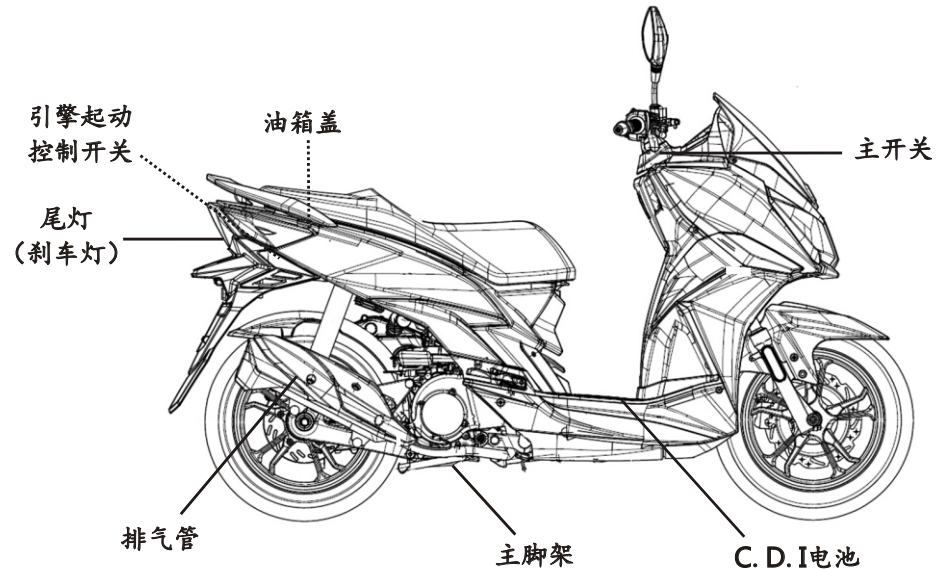
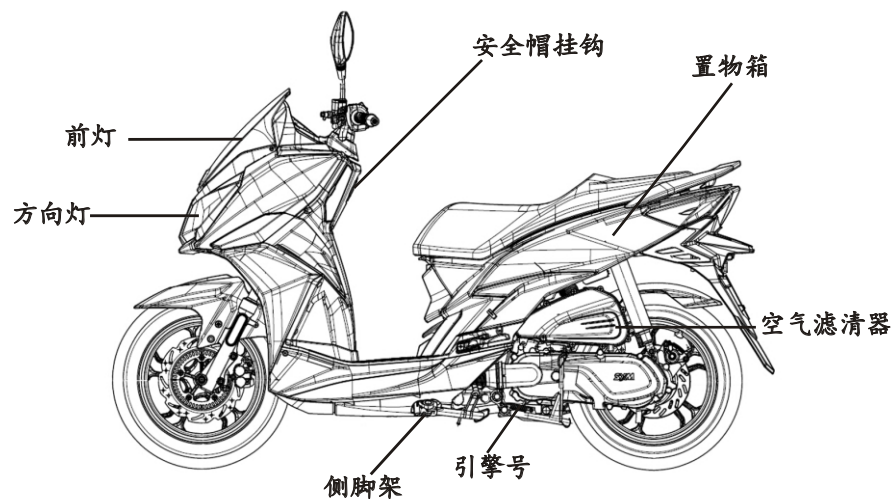

各部位的名称及使用方法

仪表

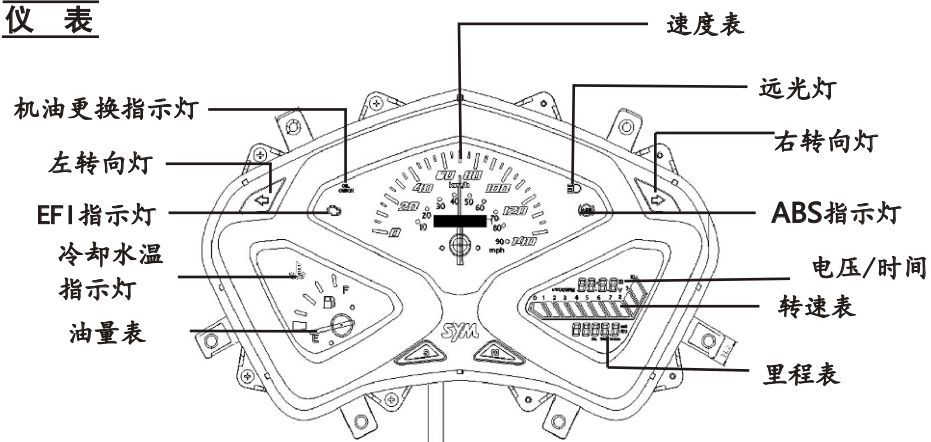

指示行车速度单位为公里/小时(km/h),请遵守规定速限,确保行车安全。
机油更换指示灯:当车子行驶1000Km后此红灯即会点亮,请及时更换机油。

电压表:指的是当前的平均电压。

里程表:表内下方的计数装置是表示行车里程的总累积数,单位为公里。

速度表/转速表:指示发动机的速度,单位为公里/每小时(Km/h)。

转向指示灯:当打开左右方向灯时,此绿色灯会闪烁。

远光指示灯:使用远光灯时,此蓝色灯会亮。

油量表:当汽油量显示为一格时,请及时添加汽油。

冷却水温指示灯:指示引擎冷却水温度,引擎冷却水温度指示灯若亮起,应检查冷却水是否足够及风扇马达是否运转。

EFI指示灯:显示燃油喷射系统状况,若燃油喷射系统有问题时,警示灯即会闪烁。

按键操作说明

“S”按钮

按“S”按钮约1-2秒钟,以切换到电压显示。一分钟后自动返回时间显示,或按“S”键短时间返回时间显示。

“M”按钮

长按“M”键进入时间调整,然后时间显示将闪烁。按“S”键调整小时,短按“M”键切换到分钟的调整。在这个时候分钟的显示将闪光。短按“S”键增加一分钟,继续按“S”键分钟数字会持续增加。调整好时间后,长按“M”键退出设置状态,或等待约1-2分钟自动退出设置状态。

各部位的名称及使用方法



主开关

主开关为电气电源断续的开关。

锁匙位置	作用	锁匙取出
	起动、喇叭、转向灯、制动灯、前灯、位置灯的使用	拔不出
	停止(电源回路全切断)	可拔出
	打开坐垫锁,坐垫会打开。	拔不出
	使转向杆上锁,以防窃盗	可拔出



注意

- 摩托车行驶中绝对不可操作主开关的锁匙,主开关转到“”与“”位置,电路系统不通电,会发生意想不到的事故与危险,因此摩托车必须完全停车后,才可以关闭主开关。
- 离开车子时,锁住转向把手后,一定要取出锁匙带走。
- 发动机停止时主开关如在“”位置,长时间放置导致电瓶容量会降低,对发动机起动会影响。

电启动马达按钮

电启动马达按钮为起动发动机时使用。发动机起动时,请勿启用灯光系统。

注意

- 发动机起动后,必须立即将电启动马达按钮放开,否则会消耗电瓶电量,影响发动机性能。
- 起动时先将前或后刹车处在刹车状态下,以便电源接通才能起动。
- 使用电启动马达按钮前,先将前灯开关、转向灯开关扳在“”位置。

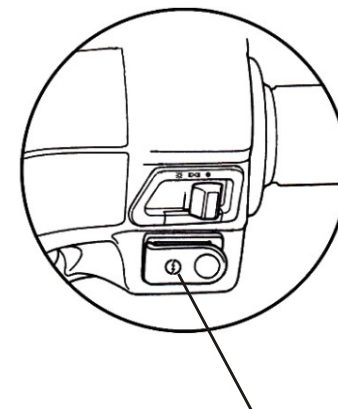



电启动马达按钮

各部位的名称及使用方法

前灯的远、近灯切换开关

此为前灯照射角度远、近的切换开关，切换时请按此开关。

“”：远灯照射。

“”：近灯照射。

- 装上电瓶，主开关转至“”向下按此按钮，前大灯会亮。

前灯的远、近灯开关

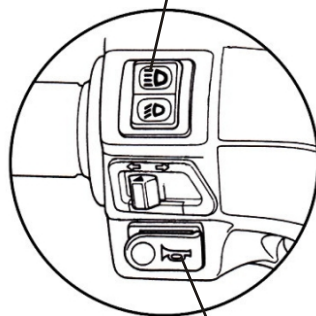

喇叭按钮

喇叭按钮

主开关在“”位置，按下喇叭按钮，喇叭即鸣响。

注意

- 禁鸣喇叭的地方，请勿按鸣喇叭。

转向灯开关

左右转弯或变换车道时使用转向灯。

<使用方法>

- 主开关在“”位置，将转向灯开关向左或向右切入转向灯即作闪灭动作。
- 解除时，将转向灯开关按下即可。

注意

- 转向灯灯泡应使用指定的规格，规格以外的灯泡请勿使用，会影响转向灯的正常作动。
- 行驶转弯或变换车道时请打转向灯，以警示后方车辆。
- 使用完后，请立即将开关按钮按下，即可解除，否则由于灯光不停的闪烁会迷乱后方车辆。

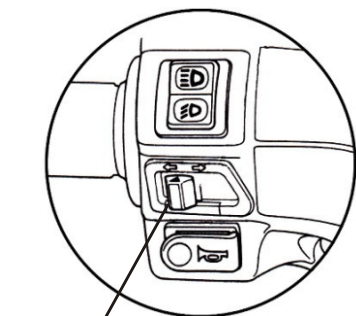



转向灯开关

各部位的名称及使用方法



转向把手锁

为防车子被盗，停放车子时，一定要将转向把手锁住。

<上锁方法>

- 转向把手转到最左，然后将锁匙由“”位置压下，然后转动到“”的位置，转向把手即可上锁，锁匙即可取出。

<解锁方法>

- 将锁匙从“”转到“”位置，即可解除。

注意

- 上锁后，请左右转动转向把手确认是否已上锁。
- 确认上锁后，离开车子时，一定要取出锁匙带走。
- 停车时，请勿停放在阻碍交通安全地方。



汽油补给

1. 逆时针旋转即可以打开汽油箱盖。
2. 补给汽油时，油面不得超过油量基准孔。
3. 加油后顺时针旋紧油箱盖即可。

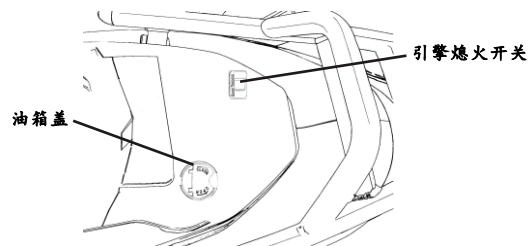

注意

- 补给汽油时，请将主脚架立起，发动机一定要熄火且严禁烟火。
- 汽油补给时请不要加太多，避免车辆行驶时发生异常。
- 限用无铅汽油。

启动发动机的要领及注意事项

发动机启动方法

把主开关转至“”的位置。



注意

- 发动机启动前请先检查机油、汽油是否足够？必须检查完全后再行驶。
- 发动机启动或暖机时，必须将后轮置于刹车状态下，再发动，以免车辆往前冲。
- 发动机启动前，必须将座垫底下的熄火开关置于“OFF”（解锁）位置。

不要加油门，在刹车状态下，将电启动马达按钮按下。

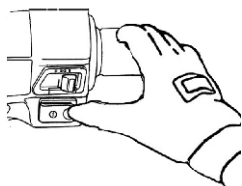

注意

- 发动机启动时，请勿启用灯光系统。
- 发动机启动以后，手指要马上离开按钮位置。
- 发动机运转中，请勿按电启动马达按钮，否则会使发动机机件受损。
- 前后轮刹车不在刹车状态，发动机无法启动。
- 发动机的排气含有害的一氧化碳，应于通风良好的场所启动发动机。
- 请勿连续按启动马达按钮15秒以上以防止启动马达烧损。

- 启动马达运转3-4秒后，发动机仍然无法启动时，请将油门把手转动1/8~1/4转后较容易启动。

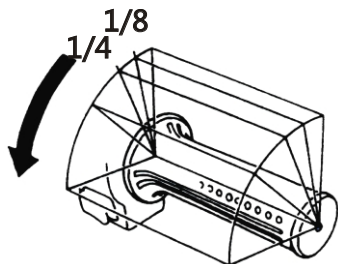

- 摩托车长期放置不使用，或者汽油完全用尽才补充新汽油时，发动机启动会较为困难，此时启动要领是多按几次启动马达按钮，即可轻易的启动发动机，但油门把手须处于关闭位置。
- 发动机处于冷车状态下发动后，应该有几分钟的暖机运转。

注意

- 摩托车尚未行驶前，后轮应保持刹车状态。
- 发动机的排气含有害的物质一氧化碳，因此应适宜通风性良好的场所启动发动机。

摩托车起步行驶要领及注意事项

摩托车起步行驶

收起侧脚架，然后骑上车子。
将车子往前推，使主脚架收起。

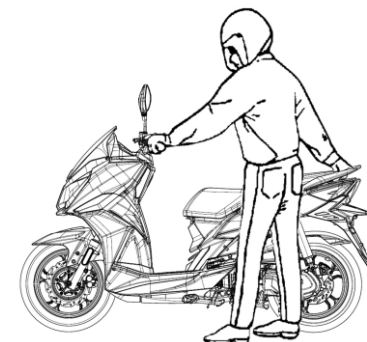

注意

- 发动机启动后至摩托车行驶前，绝对不可转动油门，提高发动机转速。

从车子左侧上车，稳稳坐上座垫，这个时候，为了使车子不倾倒，请将脚着地。

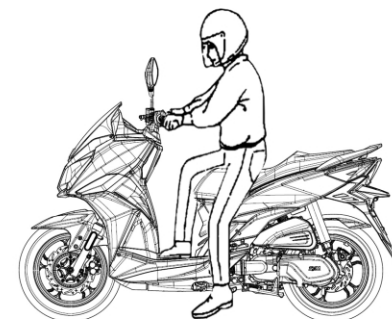

注意

- 骑车出发前，请一直保持后轮处于刹住状态。

将加油柄慢慢的旋转，车子会徐徐的前进。

注意

- 加油柄不可急速的旋转，以免车子急速冲出，造成危险。
- 行驶之前，侧脚架要确认是否完全弹回。

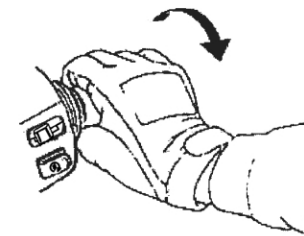

正确的驾驶操作

最佳的起步行驶要领

起步行驶之前，应该先打开转向灯，并目视后方，确认无车辆行驶过来，才起步行驶。

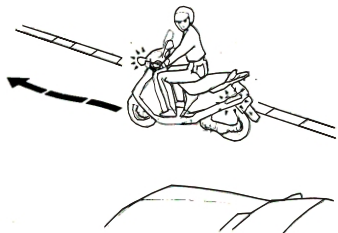

转动油门把手（节气门把手）

—控制行车速度

- 加速是增加行车的速度。车辆行驶于有坡度的道路时，缓慢地转动油门把手，即能发挥发动机的马力。
- 减速是降低行车的速度，可快速的释放归位。

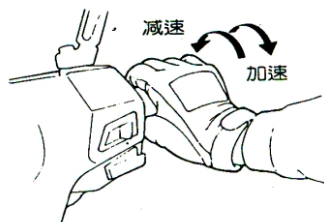

请勿急刹车或急转

- 紧急刹车或急转时，会造成滑倒与撞倒的危险。
- 特别是下雨天或地面潮湿的时候，紧急刹车、急转，容易引起轮胎打滑、横滑或撞倒的危险。

下雨天要特别慎重小心驾驶

- 下雨天或路面潮湿的地方，要比晴天时刹车停止距离长，请降低速度，提早做刹车的准备。
- 下坡时，放开油门并一边对应速度做刹车，缓慢的驾驶。

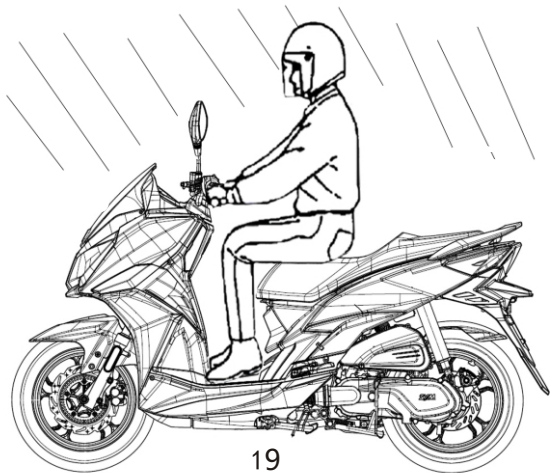

正确的驾驶操作

刹车使用方法

刹车时，前后刹车同时使用，避免做不必要的紧急刹车。

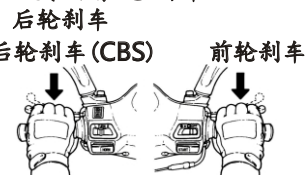

刹车类型

CBS 适用于:XS125T-20

ABS 适用于:XS175T-2

注意

- 使用前轮单边刹车，易使车子横行滑倒，应避免。
- 雨天行驶路面潮湿时，做紧急的刹车，轮胎会打滑是引起倾倒的原因，请将速度减慢，并提早作刹车。
- 连续长时间的使用刹车，会引起刹车过热，使刹车效果减低，应避免。

发动机刹车

回转油门至初始位置，利用发动机刹车。长坡路段或急下坡，应利用断续刹车及发动机刹车。维持摩托车的性能及寿命。新车在发动机磨合期内应限速行驶，使发动机各机件能作初期的性能运转。发动机磨合期：新车一个月或1000公里，请保持在40公里/小时以下，并且应避免急加速。

停车方法

接近停车地点时。

- 提早打开转向灯以警示后方车辆，然后减速靠右边行驶。
- 加油柄回复原位置，提早操作前、后刹车。
- 此时后刹车灯亮，警示后方来车。

后轮刹车拉杆

前轮刹车拉杆

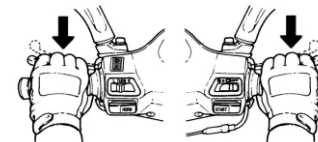

完全的停车。

- 转向灯开关按回原位，主开关转至“OFF”位置，发动机即熄火。



注意

- 摩托车行驶中不可操作主开关的锁匙，主开关转到“OFF”与“ON”位置，电路系统不通电，会发生意想不到的事故与危险，因此摩托车必须等完全停车后，才可以关闭主开关。

正确的驾驶操作

停车后，人由左侧下车，在不阻碍交通的情况下，可选择平坦的地方，竖立起摩托车的主脚架。

- 停放于不平坦的路面时，摩托车容易倾倒。
- 左手扶住转向把手，右手扶住座垫的前端部或后架左侧端（如图所示）。
- 右脚踏住主脚架，左右均匀的将主脚架竖起于地面。

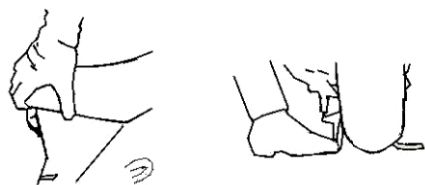

为防止盗窃，摩托车停置后，必须将转向把手锁住并拔取锁匙（请参照17页）。

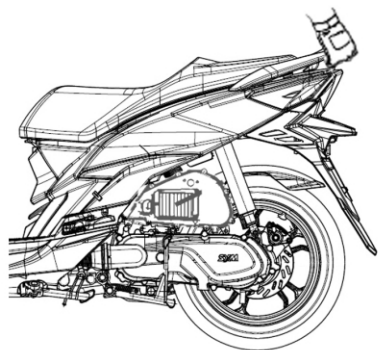

注意

- 行驶后，排气管很热，停放机车选择行人或小孩触摸不到的地方，以免烫伤。

车辆行驶前的检查事项

发动机机油油量检查

- 将车停放在平坦的地方立起主脚架，等待发动机熄火2-3分钟之后。取出机油尺擦拭干净后再插入。
- 取出机油尺，检查机油量是否在量尺的上限与下限之间。
- 机油量接近下限时，请及时补充机油至上限为止。

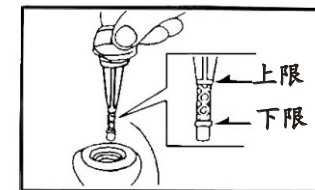
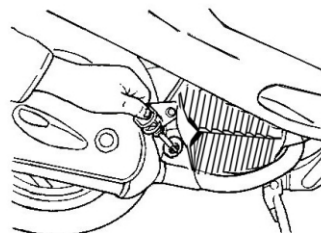

注意

- 发动机停止后欲检查发动机本体消声器时温度很高谨防皮肤烫伤。

机油更换

〈更换时期〉

第一次行驶300公里需更换机油，以后每1000公里更换一次。

为确保发动机优越的性能，请每行驶500公里即检查机油量，如发现不足时，请添加机油至上限。

注意

- 车辆倾斜或刚刚停车熄火时，测量机油量不会准确。

机油容量：

分解时：1.0公升

一般交换时：0.8公升

使用指定的发动机机油

使用指定的发动机机油

『SYM SUPER 4X API SL/CF级 SAE 10W-30』系配合“三阳史帝田铁合金汽缸”所要求的新配方，根据实验与研究结果，证实为高速四冲程发动机可信赖的纯正机油。『SYM SUPER 4X API SL/CF级 SAE 10W-30』的机油为蓝色瓶包装，可在服务中心买到，各地服务中心随时为您服务，以求获得完美的保养效果。

注意

- 补给和换用时务必使用指定『SYM SUPER 4X API SL/CF级 SAE 10W-30』的纯正机油，此款机油为蓝色瓶包装，净含量为0.946L。
- 『SYM SUPER 4X API SL/CF级 SAE 10W-30』润滑油具有润滑、防锈、抗氧化、抗耐磨性的特性保护发动机，能延长发动机使用寿命。使发动机起动容易，能避免启动时瞬间的磨损。此机油适合一年四季使用，它具有优越的清洗功能，能有效的抑制金属表面积碳等沉积物的产生。
- 机油的污染程度、粘度、油质等应小心检查。请经常保持机油的清洁干净。
- 『SYM SUPER 4X API SL/CF级 SAE 10W-30』润滑油适应(-25℃~50℃)全天候不管季节、温度，一年到头可使用。
- 更换愈勤，发动机寿命愈长。
- 市面上假机油很多，请不要在非本公司指定的服务中心处更换机油，以防止换用假机油而影响发动机的性能与寿命。
- 购买机油后，请刮开防伪标识上的防伪涂层，用固定电话拨打查询电话“1189531500”，按语音提示输入16位防伪号码查询真伪。或用手机短信发送防伪号码到“106695887016”查询，根据语音提示辨别真假。
- 为了您的爱车得到最好的呵护，请使用SYM正厂机油。

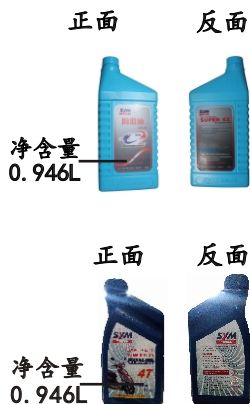

机油滤网的清洁

打开滤油网螺帽盖总成，取下滤油网，可用空气枪喷射，以清除网内的杂质。

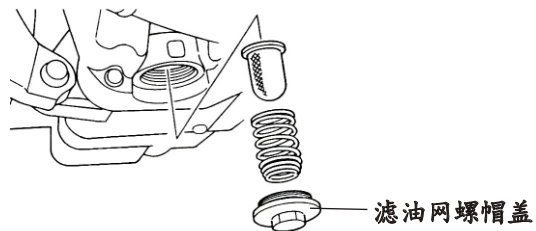

车辆行驶前的检查事项

刹车的检查-作动间隙

- 检查前后刹车间隙，再由自然状态到刹车有效位置，此段的拉杆作动游隙为1-2公分之间。
- 当用力握住刹车拉杆，感觉软绵绵的时候为异常。

注意

- 将前后轮处在刹车状态下，检查前后轮的刹车指示标，若刹车臂上的箭头与刹车盘上的“△”记号一致时，刹车来令片已经过度磨损，请立即前往经销商处更换新品。

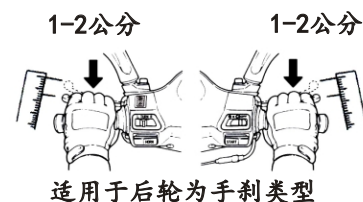

适用于后轮为手刹类型

前后轮碟式刹车（本内容为碟式刹车之类型配备）

前轮

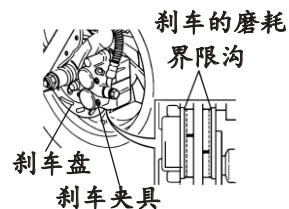

- 以目视检查是否泄漏或损伤，用扳手之类的工具，检查连接处是否松动，并且检查方向把手左右转动或行驶中的振动、管路保护部以外是否有其他零件接触干涉之虞。如有泄漏或损伤，请维修部检修。

- 刹车作动时，检查刹车片磨耗。从刹车夹具后方检查，当刹车片磨耗界限沟到达刹车盘之时，则必须更换新的刹车片。

注意

- 此刹车泵为内置式（在右后视镜柄下方）。

车辆行驶前的检查事项

- 在平坦的地面将车辆架立，检查油面是否在下限位置？是的话，请立即补充，推荐使用SYM刹车油。

注意

- 补充刹车油时请勿超过上限，避免刹车油滴附在涂装部品、塑胶部品上，以免损坏。

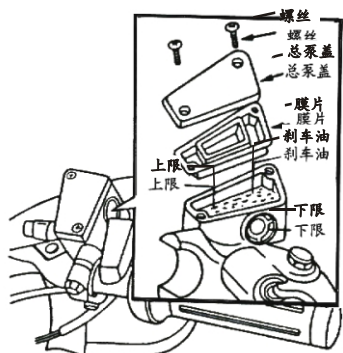
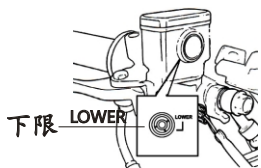

- 松开螺丝，再取下总泵盖。
- 清洁擦拭储存筒外周的杂物、污垢。但不要使异物掉入储存筒内。
- 取下膜片。
- 补充刹车油至储存筒上限位置止。
- 将膜片装上，并盖上总泵盖。
- 注意膜片方向，勿让异物进入，并确定锁紧总泵盖。

车辆行驶前的检查事项

转向把手的检查

- 以目视检查前叉是否有损伤。
- 将转向把手上下作动，检查前叉是因弯曲而产生异音。
- 用扳手等工具检查前叉轴的螺帽是松动。
- 将转向把手上下、前后、左右的转检查把手是否有松动、沉重、单偏现象。
- 检查转向把手是否有被刹车导线拉的现象。
- 检查如发现异常的现象，请立即前经销商处接受检查及调整。

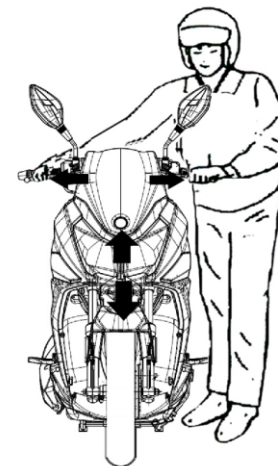

转向灯、喇叭的检查

- 将主开关转到“O”的位置。
- 打开转向灯开关，并确认前后左转向灯灯光是否有闪烁。
- 并检查转向灯灯罩是否有脏污碰或松动。
- 按下喇叭按钮，检查喇叭是否响。

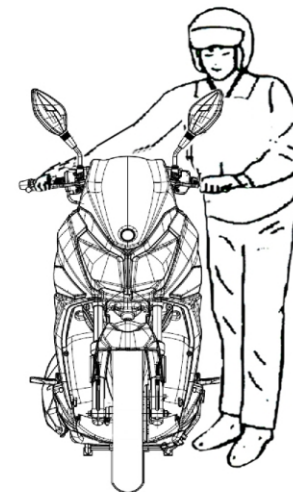

车辆行驶前的检查事项

汽油泄漏的检查

请检查燃油泵、汽油箱、油管、
喷油嘴等是否有汽油泄漏。

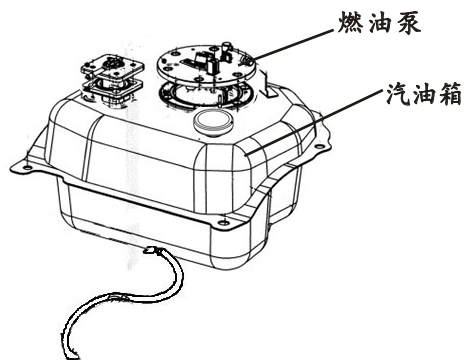

机构各部的润滑状况

以目视检查机构各部的给油状况是否充分。

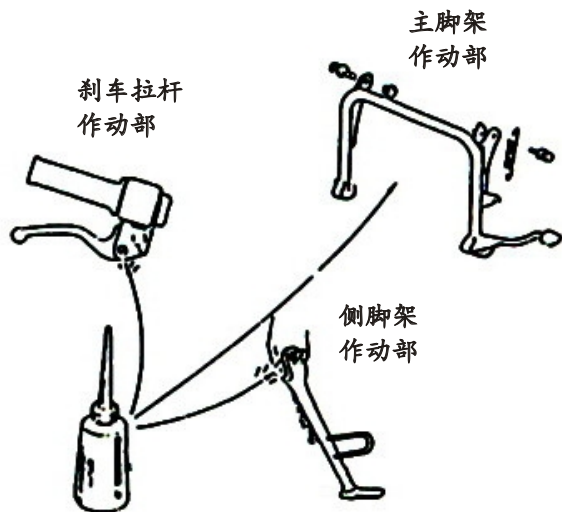

车辆行驶前的检查事项

前灯、尾灯的检查

- 请起动发动机并打开前灯开关、检查前灯、尾灯是否会亮？
- 借助前灯的亮光及墙壁等检查照射角度是否正确。
- 并检查前灯罩是否脏污、破损或松动。
- 本机种前灯灯泡型号为“12V 35W”。

刹车灯的检查

- 将主开关转到“O”的位置分别握住前后手刹车拉杆,检查刹车灯是否会亮。
- 并检查车灯灯罩是否脏污、破损或松动。

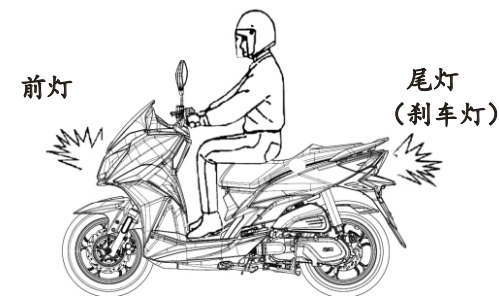

保险丝的检查与更换

- 关掉主开关。
- 保险丝位于坐垫右侧附近,用固定盒嵌住保险丝。
- 保险丝的取出是将外盖打开,从固定盒上直接拔出保险丝。
- 检查保险丝是否有断掉,夜间行驶,若电灯突然不亮可能是保险丝烧掉。保险丝断的时候,请根据相应规格的保险丝进行更换,绝对禁止使用指定规格以外或其他铜线、铁丝代替,以防止电器系统烧毁。
- 更换后马上又断的时候是异常现象。

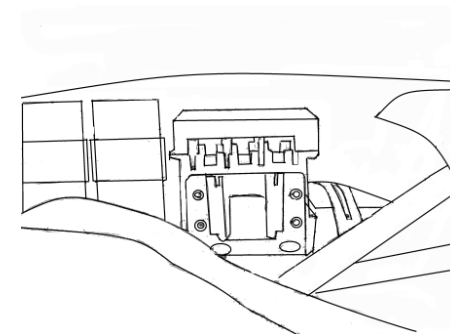

车辆行驶前的检查事项

注意

- 取出时
取出时直接取出。
- 装入时
保险丝须插到位，如果出现松动的话，则将会引起发热而损坏。
- 电装部品：例如灯泡、仪表类的规格更换时请使用指定的零部件，使用规格以外的将会导致保险丝烧断，或电瓶耗量过大。
- 保险丝烧断原因不明确时，请至经销商处给予详细检查。
- 洗车时请尽量避免直接强力冲洗保险丝固定盒周围。

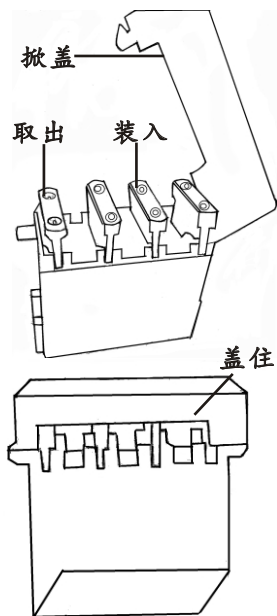

节流导线的调整

检查下列情况，予以适当调整

- 节流导线是否能顺利的由全关位置旋转至全开位置？
- 左右转动方向把手，节流导线是否会被绊住干涉？
- 节流导线与其他导线是否纠缠一起而导致操作不顺？

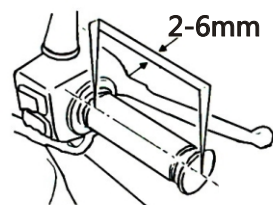

节流柄游隙的调整

正常的游隙大约可以使节流柄旋转2~6mm。

- 调整时，先放松固定螺帽，然后转动调整螺帽至适当游隙后，再将固定螺帽锁紧。



车辆行驶前的检查事项

轮胎的检查

<轮胎的检查>

- 本车是采用无内胎式的高速轮胎，更换轮胎或钢圈时必须要有打刻“TUBELESS”记号方可更换。
- 行车前用轮胎气压表检查轮胎气压是否充足？(在轮胎冷时检查气压)
- 高速轮胎具有良好的密封性，当有铁钉穿入时，会缓慢泄气，若发现轮胎气压不足时，应立即前往三阳经销商处检查。



轮胎标准 气压	前轮1.75kg/cm ²
	后轮2.25kg/cm ² (2人)

<轮胎纹沟的深度及异常磨损>

- 请依“磨损限度指示”检查轮胎纹沟的深度是否不足。
- “磨损限度指示”出现的话，请更换轮胎。
- 请检查轮胎接地面是否异常磨损。

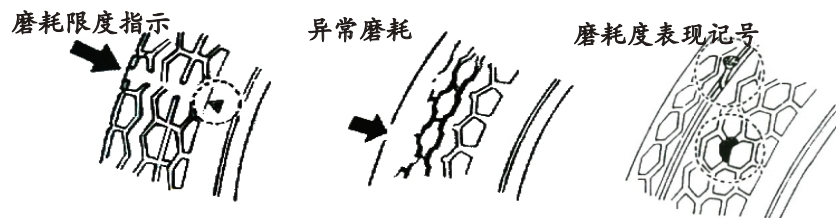

请以目视检查轮胎的接地面或侧面是否龟裂或损伤。

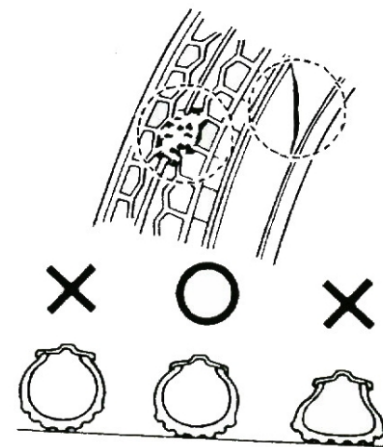

<金属片、细石等异物>

<龟裂和损伤>

检查轮胎的接地面或侧面，是否有钉子或细石等扎入或异物堵住胎纹。

注意

- 胎压不正常，轮胎龟裂损伤或异常磨损是造成转向把手失控，爆胎的原因。

车辆行驶前的检查事项

空气滤清器芯的清洗更换方法

尘埃积多是马力降低、耗油的主要原因。

〈拆卸方法〉

- 先拆下左后侧盖2支固定螺钉和1支下盘头螺栓，拆下左后侧盖，然后再拆下空气滤清器8支固定螺丝。
- 取下滤清器盖，取出空气滤清器。
- 拆下空气滤清器滤芯2支固定螺丝。
- 清洗或更换空气滤清器滤芯。

〈安装方法〉

- 依拆卸相反方法操作。

注意

- 空气滤清器，装入不完全时，尘埃会直接被吸入汽缸内，引起磨损，马力低，影响发动机寿命。
- 洗车时，空气滤清器不可浸湿，否则会影响起动不良。

固定螺丝

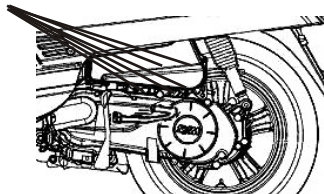

空气滤清器滤芯

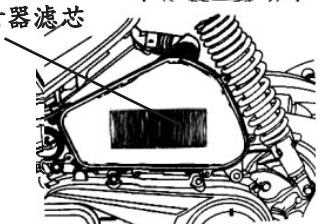

齿轮箱油的检查

〈齿轮箱油量〉

- 在平坦的地面上，将车子主脚架架起，等发动机熄火3-5分钟后，取下螺丝，检查齿轮箱油是否有到达螺丝孔位置。(同齿轮油注入口②)
- 油面比检查螺丝孔底面低时，请补充齿轮箱油到油从检查螺丝孔流出为止。

〈齿轮箱油〉

推荐使用HYPOID GEAR OIL SYM SEA 85W-140齿轮油系列。

- 补充后，请确定锁上齿轮油注入口的螺丝。
- 油量比规定的量多或少都会对发动机造成不良的影响。
- 更换齿轮油为0.17L (170cc)。

〈漏油〉

- 检查齿轮箱油是否有从齿轮箱盖泄漏。

〈齿轮箱油更换方法〉

- 将车子架立于平坦的地面。
- 取下齿轮油注入口螺栓②。
- 再取下齿轮油放油螺栓①，将油泄完。
- 将齿轮油放油螺栓①装上并锁紧之。
- 新油从齿轮油注入口②注入，完成后装上螺栓并锁紧之。

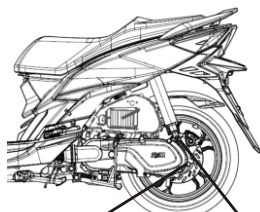

齿轮放油螺栓① 齿轮油注入口②

车辆行驶前的检查事项

前叉转向把手的检查

〈损伤〉

- 以目视检查前叉是否损坏。
- 将把手上、下作动，检查前叉作动是否有异音情形。

〈前叉杆上紧情形〉

- 使用工具做检查。
- 使用前叉杆锁螺帽扳手工具，检查前叉杆螺帽松紧度。
- 不容易用工具做检查之处时，可将把手、前叉上下、前后摆动，检查是否松动。

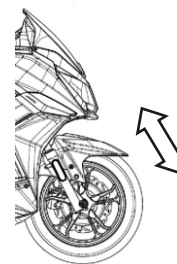

电瓶端子的清洁

- 电瓶端子清洁时先把脚踏板垫取下，再将电瓶盖上的2支螺丝拆下，掀开电瓶盖检视，如电瓶端子污秽或腐蚀时，取出电瓶端子清洁。
- 电瓶端子腐蚀会产生白色氧化物附着住，应使用热水冲洗擦拭。
- 电瓶端子有明显的腐蚀，先拆下电极线，然后使用钢刷刷或砂纸磨除。
- 清除干净后将电极线接上端子，并在端子涂上一层薄薄的黄油。

注意

- 电瓶拆装时应严防火气接近。
- 拆卸电极线时，必须先把主开关电源关掉，然后先拆下⊖极，再拆⊕极；安装时先装⊕极后再装⊖极。
- 电极螺帽发生松动时，应该立即把它锁紧。

电解液量的检查

- 这部车使用的是密闭式免保养(MF)电瓶，无需检查及补给电解液，如遇异常时，请至三阳特约服务站或经销商处保养。

使用注意

- 安装时请将电瓶放正，切勿将电瓶倒置，避免电解液溢流。
- 因为是密闭电瓶，所以绝对不可取下液口盖子。
- 长期不使用时，为了避免电瓶自己放电和减少漏电，请从车子上卸下电瓶完全充电后，保存于通风良好、光线较暗地方，如果仍要留在车上保存时，请将电极端子卸下。

注意

- 电瓶更换时，一定要使用密闭式免保养(MF)电瓶(MTX7A-BS)及YTX7A-BS(6AH)。

车辆行驶前的检查事项

火花塞的检查

适合本摩托车的火花塞推荐使用为CR7HSA。

- 取下高压包帽子，使用工具包内的火花塞扳手，旋下火花塞。
- 检查火花塞两电极是否有污物。
- 以硬钢线将电极间的污物清除，并用汽油洗净，然后用布块擦干。
- 检查火花塞电极，将电极的间隙调整到0.6-0.7mm。(请使用厚薄规测定)
- 装火花塞时，先用手将其锁紧，再用扳手加转1/2-3/4转。

注意

- 发动机停止后，热度很高，谨防烫伤。

- 在平坦的地方，将机车以主驻车架立起。

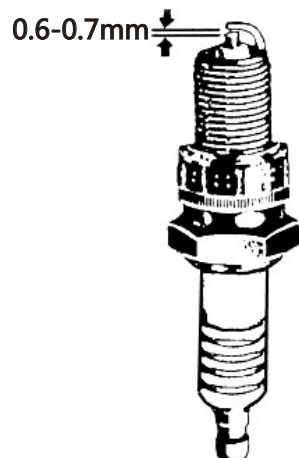

气门间隙检查调整

- 调整时先放松固定螺帽，旋转调整螺帽调整之。

注意

- 凸轮轴上有减压逆回转的装置，因此不可将曲轴逆回转，否则排气门将无法调整。
- 固定螺帽锁紧后再次检查气门间隙。
- 气门间隙：IN: 0.12mm
EX: 0.12mm

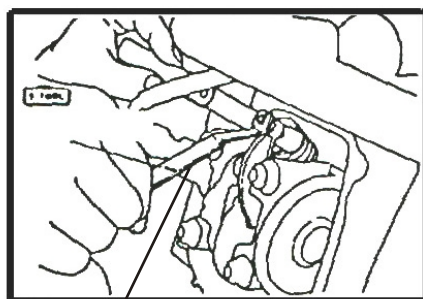

气门调整扳手

ECU点火系统

ECU点火系统

ECU点火系统是根据其内存的程序和数据对空气流量计及各种传感器输入的信息进行运算、处理、判断，然后输出指令，向喷油器提供一定宽度的电脉冲信号以控制喷油量。

摩托车异常或故障时

发动机无法起动
摩托车行驶中发动机熄火

此项异常发生时，请事先自我诊断下列事项：

- 油箱是否有汽油？
(请参照18页)
- 起动发动机的要领是否正确？
(请参照19页)

注意

- 摩托车如有异常故障的情况，请速前往三阳服务站或者维修中心接受检查。

ECU点火方式的优点在于：

- 点火时间准确，无偏移现象、故点火时间无须调整。
- 「无接点式」的接点磨损，并能耐水、耐震。
- 可在短时间内产生高电压，减少火花塞的污染。
- 起动容易，点火能量加大，改善燃烧效率，提高马力，节省燃料的消耗。



发动机机油黏度/冷却装置的检查

发动机机油黏度

发动机机油等级的选用需视骑乘地区的气候温度而定，右表为发动机机油等级选定与气候温度的参考对照表。

- SAE为粘度单位，即是摩托车用的润滑油粘度，油稀至浓加以分级并以号数表示。
- 单级适用于温差不大的地区。
- 复级适用于温差较大的地区。
- 右表中的W (WINTER)，指寒带地区使用。
- 为减少冬夏季节换油，可以尽可能选用复级油。

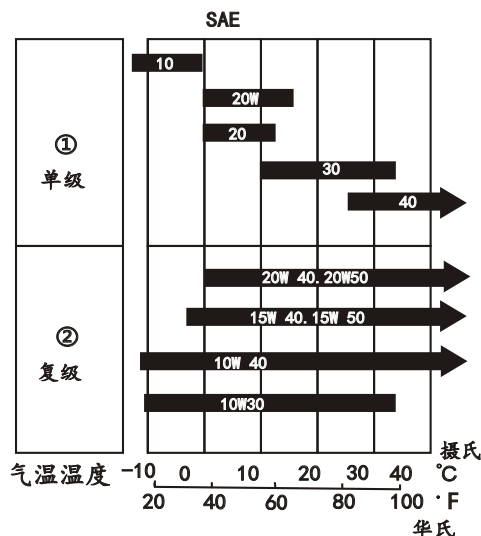

冷却装置的检查

<冷却水量检查>

- 在平坦的地方，将机车以主驻车架立起。
- 冷却水接近于下限时，请补充冷却水至上限。

<冷却装置漏水检查>

- 检查水箱，水管，是否有漏水情形。
- 检查机车停放的地面上，是否有漏水现象。

一般冷冻液不足的状况，只需补充副水箱即可。

1. 在平地，把机车保持正直的状态架立起来。
2. 打开副水箱护盖。
3. 打开副水箱盖，补充冷冻液至上限位置。

- 冷却水位下降太多，则表示有异常现象。
- 为了避免水箱生锈，请勿使用不明厂牌水箱精。

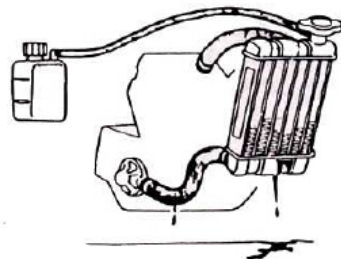

冷却装置的检查/冷冻液使用浓度与结冻温度比率对照表

使用浓度比例:50% (用于主水箱)。

水箱容量:

主水箱:430ml;

副水箱冷冻液量:75-150ml。

⚠ CAUTION:

- 冷冻液混调时，请使用纯净水。
- 使用不良的冷冻液会使水箱寿命缩短，应特别注意。
- 冷冻液正常情况每一年更换一次。
- 将冷冻液加於副水箱。
- 冷却系统维修可在车上作业。
- 勿使冷冻液沾附涂装面。
- 系统维修保养后，确认冷却系统有无漏水。
- 当引擎温热时勿打开水箱盖，高压的冷冻液温度很高会导致烫伤，维修冷却系统需待引擎冷却后才可进行。
- 机车使用地区大气温度低于零摄氏度时，请参阅冷冻液使用浓度与温度参考表。

冷冻液使用浓度与结冻温度比率对照表

- 其冷冻液使用浓度比率及结冻温度如下表:

冷冻液浓度比率	结冻温度	备注
20%	-8	为了确保低温防冻效果，原厂出车一律使用冷冻液浓度比例50%
30%	-15	
40%	-24	
50%	-36	

- 如无法购得原规格时，请使用相当品质之水箱冷冻液用品。
- 严寒季节或极端低温时，请加强水箱维护与保养。

四冲程汽油发动机使用的机油参考说明

(一) 根据气温的高低选择参考表

气 温	地 区	粘 度 等 级
4-9月 0--10°C	全国大部分地区	20. 30. 40号
-5--15°C	长江以南, 南岭以北	25W
-15--20°C	黄河以南, 长江以北	20W
-20--25°C	华北、中西部及黄河以北 的寒区	15W或10W
-25--30°C	华北、西北等严寒区	5W
-30°C以下	严寒区	0W

为减少冬夏季换油, 可以尽可能选用『SYM SUPER 4X API SH/CD级 SAE 10W-30多级油, 会增加机车使用寿命, 在黄河以北区域, 冬天(10月至来年4月)行驶建议使用5W-40的多级油。

(二) 质量要求

- (1) 应具有较好的降温性能。
- (2) 良好的清净分散性能。
- (3) 抗氧、抗腐、抗磨性好。
- (4) 润滑性能好, 有适宜的粘度。

(三) 注意事项

- (1) 要选择适当的粘度。
- (2) 合理使用内燃机油的关键是选择合理的换油期。
- (3) 为了延长汽油机油的使用寿命, 不要与其他油品混用, 以防降低使用效果。

摩托车怠速时排气浓度太高的可能原因参考表

CO	HC	可 能 原 因
高	正常	汽油与空气的混合比过浓。
正常	高	<ol style="list-style-type: none"> 1. 点火系统不良。 <ul style="list-style-type: none"> • 点火正时不准确。 • 火花塞积垢或其间隙不适当。 • 高压线圈不良。 • 发电线圈不良。 2. 排气门磨损。 3. 汽缸磨损。
低	高	<ol style="list-style-type: none"> 1. 混合气过度稀薄, 导致点火不良。 2. 真空漏气。 3. 真空接管、进气歧管、接头垫圈。
高	高	<ol style="list-style-type: none"> 1. 空气滤清器无法畅通。 2. PCV阀松动。

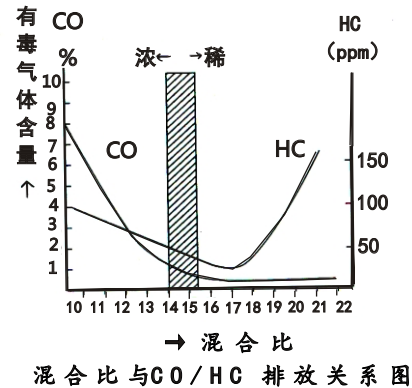

燃油蒸发控制系统

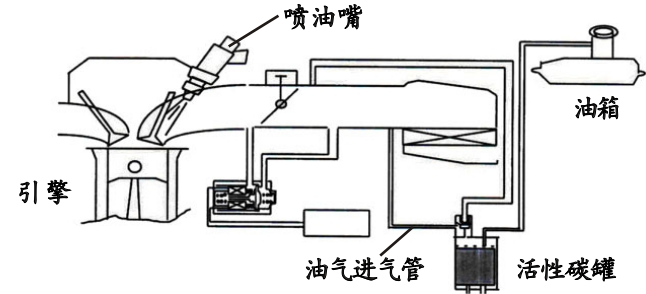

由燃料油箱等燃料系统蒸发的燃料蒸气, 在密闭各部分管路下, 防止直接排放到大气, 同时, 将燃料蒸气引导至活性炭罐, 利用罐中的活性炭粒, 将油气之碳氢化合物吸着, 引擎运转时利用负压吸力, 将油气吸入引擎内再次燃烧。

曲轴箱吹漏气系统

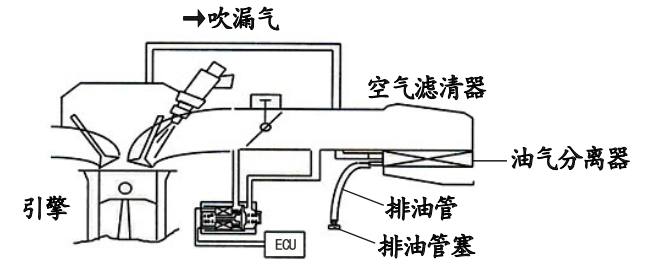

在空气滤清器开通气孔, 并设置油气分离器, 使曲轴箱中吹漏气, 经由汽缸盖分离室, 再经此油气分离器让油气分离。

经分离的油气藉引擎吸气负压, 流经节流阀体回到燃烧室燃烧, 不使排放到大气, 分离的液状油保存在排油管中, 定期排除。

触媒转化器

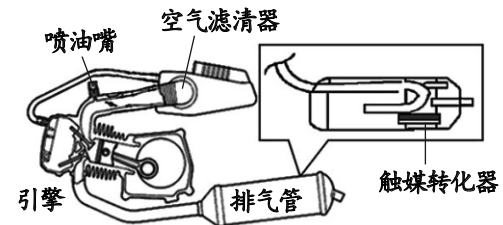

触媒转化器设置于排气系统内; 引擎排放之未完全燃烧气体CO、HC、NOx流经此触媒转化器后, 催化剂将之氧化还原成 CO₂、H₂O、N₂ 等无害气体。

摩托车减少排放空气污染物并节省油料方法

摩托车减少排放空气污染物并节省油料方法

摩托车排放空气污染物：产生一氧化碳(CO)及碳氢化合物(HC)的主要原因就是汽油燃烧不完全，如果汽油不能完全的燃烧，必定很费油。要使摩托车维持良好的性能，减少排放空气污染物，并节省油料，必须平常就做好保养工作。

一、清洁或更换新空气滤清器：

空气滤清器的作用就是过滤吸入汽缸的尘沙污物，如积尘太多或有湿气，使空气无法畅，造成汽油与空气的混合比太浓，燃烧不完全、发动机无力、费油，且排出大量空气污染物，故空气滤清器必须保持畅通，如有堵塞应立即换新，并且必须更换合乎规定的规格品，以免通风量不足而费油且造成空气污染。

二、清洁、调整或更换新火花塞：

清除火花塞积垢及调整间隙，如果火花塞出现性能不良时，应立即换新，否则电阻大，火花小，不能完全燃烧，既费油，又无力，且污染空气。

三、调整或更换新汽门，调整汽门脚间隙：

汽门磨损或密封不佳，或汽门开关不当，都无法使油料达到良好的燃烧，应当定期检修或调整，如已严重磨损，应即更换新品。特别注意正确调整汽门脚间隙，才能得到适当的混合气量。

四、更换机油时，油面勿超过上限：

机油油面太高，使发动机无力、费油，且污染空气。二冲程摩托车汽油与机油的混合比例应当符合原厂规定，以免因加入过量机油而排放大量粒状污染物。

五、点火正时必须准确：

有强热火花，才能完全燃烧，使发动机的动力大、省油、排气污染少。

六、发动机若出现老化或磨损以致耗费汽油、机油时，不可再拖延，应即搪缸大修，才能节省油料，减少污染。

七、如果燃料及点火系统经常保持在良好的状态，必能省油并减少污染。

八、驾驶摩托车时，稍加注意，即可节省油料，减少污染：

(一)冷车起动后，应先加温发动机后再行驶。

(二)行车时，油门操作要缓和，勿急躁，最好能保持定速行驶，切勿经常无故加放油门。

(三)需停车时，应提早减速，勿突然或快速刹车。

九、经正确的保养、调整，通过废气检验的摩托车，即为当时车况最佳使用状态，虽可能在错觉上感觉加速稍微无力，但是可以节省油料，减少空气污染，不可以再调回，以免徒耗油料，磨损发动机，得不偿失。

闪灯故障码检测

DTC	优先处理度/故障灯	闪灯故障码	讯 息
P0217	高/闪烁	1	引擎温度过热
P0335	中/常亮	2	曲轴位置感应器异常
P0120	中/常亮	3	油门位置感应器学习值异常
P0121	中/常亮	4	油门位置感知器输出电压范围异常
P0124	中/常亮	5	油门位置感应器转动速度异常
P0560	高/闪烁	6	电池电压异常
P0110	中/常亮	7	进气温度感应器异常
P0505	中/常亮	9	空气旁通阀学习值异常
P0200	中/常亮	10	喷油嘴异常
P0350	中/常亮	11	点火线路异常
P0230	中/常亮	12	燃油泵继电器异常
P0219	中/常亮	13	引擎超转速
P0700	中/常亮	15	启动时引擎转速过高
P0115	中/常亮	16	引擎温度感应器异常
P0650	低/常亮	18	警示灯异常
P0136	中/常亮	19	含氧感知器线路异常
P0141	中/常亮	20	含氧感知器加热线路异常
P0105	中/常亮	21	进气歧管压力感知器异常
P1521	中/常亮	22	可变进气电磁阀(VIP)异常
P0170	中/常亮	23	供油过稀或过浓
P1110	中/常亮	24	倾倒开关异常
P1001	中/常亮	25	归零接头异常
P0410	中/常亮	26	二次空气电磁阀异常
故障码显示:十位数为长灯,个位数为短灯,例15为1长5短。			