

目录

1. 目录	1
2. 各主要零件位置	3
3. 驾驶之前	4
4. 安全驾驶	4
5. 驾驶方式	5
6. 选用纯正零件	5
7. 各部位的名称及使用方法	6
仪表	6
主开关的操作	7
转向把手锁的操作	7
一代智能锁使用说明	8
按钮的使用	10
储物箱	11
安全帽挂钩	11
油箱盖	12
刹车	12
8. 起动发动机的要领及注意事项	13
9. 摩托车起步要领及注意事项	14
节流阀手柄的调整	14
停车方式	14
10. 车辆行使前的检查事项	15
常规检查	15
发动机机油的检查和更换	15
燃油量检查	16
齿轮箱油的检查和更换	16
刹车作动间隙的调整和检查	17
刹车盘的检查（取决于型号）	17
蓄电池的检查和维护	18
轮胎检查	19
转向把手的前减震器检查	19
检查和更换保险丝	20
转向灯和喇叭的检查	20
前灯和尾灯的检查	20
刹车指示灯的检查	20

1. 目录

燃油泄漏的检查	21
检查车身机构各部的润滑状况	21
火花塞的检查.....	21
空气滤清器的检查	21
11. 摩托车异常或故障时	22
发动机不起动时的诊断	22
12. 发动机机油的建议.....	22
13. 齿轮箱油	22
14. 骑踏板车的注意事项	23
防抱死的刹车系统.....	24
15. 冷却系统检查.....	25
16. 定期保养检查表	26
17. 规格表.....	27

2. 各部位的名称及使用方法

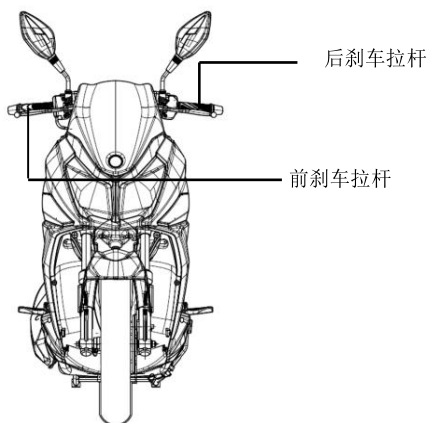
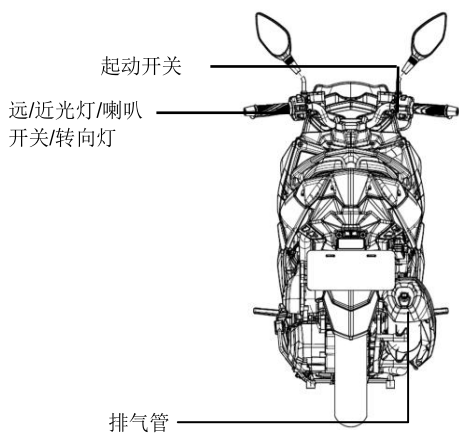
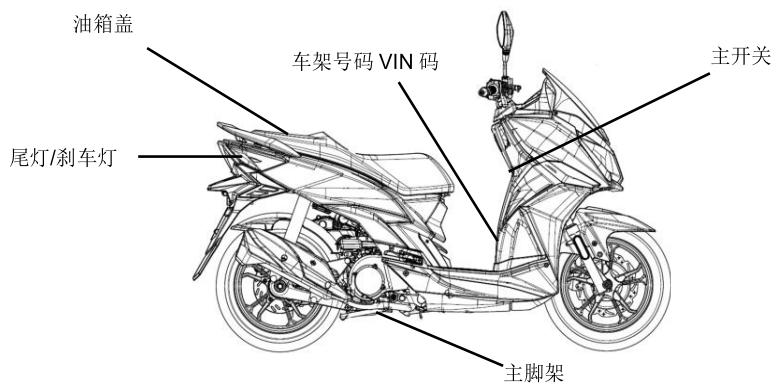
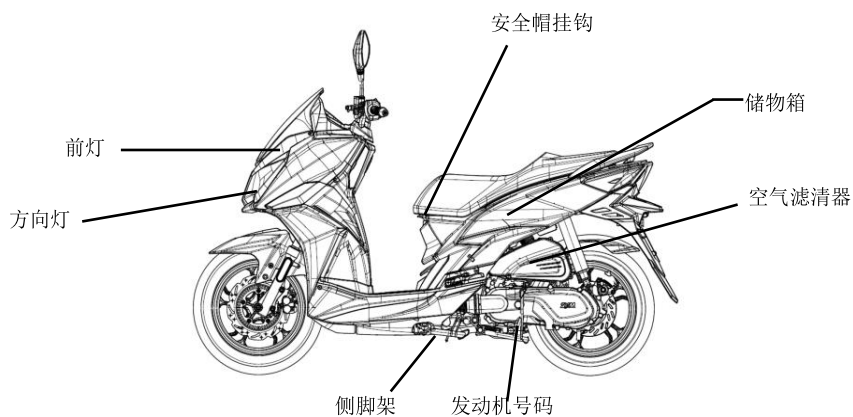

驾驶之前

本手册介绍了本踏板车的正确使用方法，包括安全乘坐、简易检查方法等。

为了更舒适和安全的驾驶，请仔细阅读本手册。

为了您的利益，请向您的三阳经销商咨询操作手册，并仔细阅读以下内容：

- 车子的正确使用方法。
- 有关交车前的点检与保养事项。

非常感谢您的惠顾

为了使您的爱车能发挥更佳的性能，应定期进行全面的检查和保养。

我们建议您在新车行驶 300 公里的时候，应将您的摩托车带到原经销商处进行初步检查，并在此后每 1000 公里对您的摩托车进行定期检查。

- 如果踏板车的规格和结构被修改，并且与用户手册/目录上的照片和图表不同，则应以实际踏板车的规格和结构为准，恕不另行个别告知。

3. 安全驾驶

开车时要放松，衣着要得体，遵守交通规则，不要匆忙，开车要小心，要放松。

通常，大多数人都会非常小心地骑他们新买的摩托车，但当他们熟悉了他们的摩托车后，他们往往变得鲁莽，这可能会导致事故。



提醒您：

- 骑摩托车时，请戴好安全帽，系好下巴安全带。
- 袖口打开或松脱的衣服可能被风吹动，导致袖口卡在转向手柄上，从而影响驾驶安全。
- 所以，穿上袖子紧的衣服。
- 骑行时双手握住方向盘手柄。千万不要只用一只手。
- 请遵守限速。
- 穿合适的低跟鞋。
- 根据时间表进行定期维护和检查。



注意！！

- 乘坐乘客时避免被排气管灼伤。确保乘客已将脚放在踏板上。
- 运行后，排气管非常热，进行检查或维护时小心不要烫伤。
- 行驶后，排气管非常热，请选择合适的位置停放摩托车，以免其他人被排气管灼伤。



注意：

改装会影响车子的结构或性能，使车子操作安全性，耐久性能变差或音质变差等，从而缩短摩托车的使用寿命。

此外，改装是违法的，不符合原设计和规范。因此请勿改装车子。改装的车子不在保修范围内。

4. 驾驶方式

- 请将身体自然的放轻松，不管任何时候，都能适时的做出必要的反应，最主要的是胳膊，手握处腰及脚踏的地方，并以轻松自然的正确姿势乘骑。
- 摩托车驾驶的姿势，对行车的安全有很大的影响。乘坐位置请始终保持你的身体重心在座垫的中心，如果太往座垫后部，前轮的负重减轻，把手容易摇摆，因而会导致危险的发生。
- 转弯的时候，因有离心力关系，故须放斜车身来转弯，身体请保持与车辆同时倾斜，如此能较容易转弯，若车子与身体都不倾斜，就会形成不安定感。
- 道路颠簸，凹凸，高低或未铺柏油路，路面状况经常起变化，在这样的路面行驶易产生不稳定现象，为使能在这样的路面顺畅驾驶，请事先把握路况，减慢车速，肩膀保持稳定，省力地操作转向把手。
- 建议：不要在前踏板上不必要地装载物品，以免影响行车安全和操纵手柄的操作。

注意：

有载物或没载物，转向把手的感觉会有些变化。超载会使转向把手偏摆摇晃，而影响行车安全，因此，请注意载重。

注意：

- 因引擎温度高，请不要在车身侧盖和发动机之间放置易燃物品，以免部件被火灾损坏。
- 请不要在未指定装载区域装载物品，以免损坏。
- 如果配备 USB 充电功能，不要在雨天使用。

建议

为了最大限度地提高摩托车的性能并延长其使用寿命。
第一个月或前 1000 公里是发动机和部件的磨合期。
避免快速加速，车速保持在 60 公里/小时以下。

5. 选用纯正零件

- 为了保持摩托车的最佳性能，每个零件的质量、材料和加工精度必须符合设计要求。“三阳正厂纯正零件”是由原摩托车使用的同样优质材料制成的。经过精密的加工和严格的质量检查后，零件才能达到设计的规格，才能销往市场。因此，在更换备件时，一定要到用“三阳正厂纯正零件”购买“原装备件”。如果你从市场上购买便宜的或假冒的替代零件，质量或耐用性都无法保证。此外，它可能会导致意外故障，更无从发挥摩托车的优异性能，本公司亦无法保修。
- 确保爱车的血统纯正，敬请使用三阳正厂零件，以确保爱车发动机寿命。



确保爱车血统纯正，敬请使用三阳正厂零件，以确保爱车发动机的寿命。

各部位的名称及使用方法

(以下是 SYM 冷却四冲程 125cc 踏板车的基本操作，它们可以根据不同的车型而有所不同。请参阅本手册末尾。)

§仪表 §

速度表的面板图可能因型号而异，但位置通常相同。

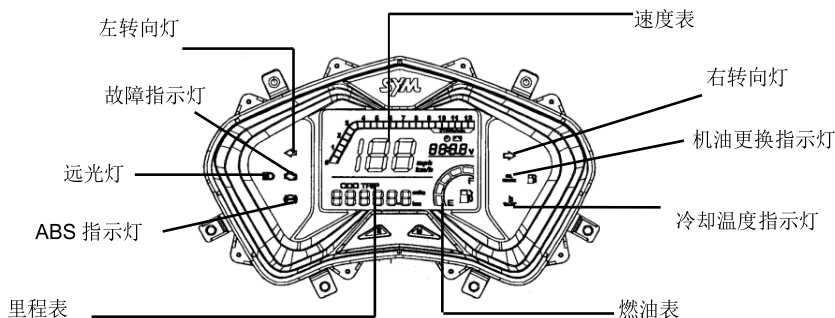

注意:

不要用汽油等有机溶剂擦拭塑料部件，如仪表板、前照灯等，以免损坏这些部件。

- **速度表:**
行驶速度以公里/小时 (km/h) 为单位。
- **里程表:**
行驶里程总累积数，里程单位为公里。
- **远光灯:**
当远光灯打开时，此灯亮起。
- **转向 (左/右) 信号指示灯:**
转向灯开关打开时，左或右指示灯将根据转向。
- **故障指示灯:**
如果 EFI 出现问题，故障指示灯在行驶时可能会一直亮着。
- **切换公英制:**
任何情况下，同时长按“MODE”键跟“RESET”键可切换公英制。
- **冷却温度指示灯:**
指示发动机冷却水温度，发动机冷却水温度指示灯如亮，应检查冷却水是否充足，风扇电机是否运转。
- **ABS 指示灯 (ABS 机种):**
通常情况下，当点火开关打开时，ABS 指示灯亮起，并在踏板车开始移动后不久熄灭。
当点火开关打开时，ABS (防抱死制动系统) 指示灯亮起，并在踏板车开始移动后不久熄灭。
如果 ABS 正常，它会保持关闭。如果防抱死制动系统有问题，指示灯将亮起并保持亮起。当指示灯亮起时，ABS 不工作，但如果 ABS 出现故障，传统制动系统仍将正常工作。
- **灯开关操作的方向闪烁。**
- **燃油表:**
燃油表的指针指示油箱中剩余的燃油量。
- **机油更换指示灯:**
当车辆行驶约 1000 公里时，发动机机油更换指示灯亮起，这意味着将更换或检查发动机机油，在更换发动机机油后，在 ODO 模式下长按“SET”键两秒。更换机油指示灯熄灭。

功能按键：

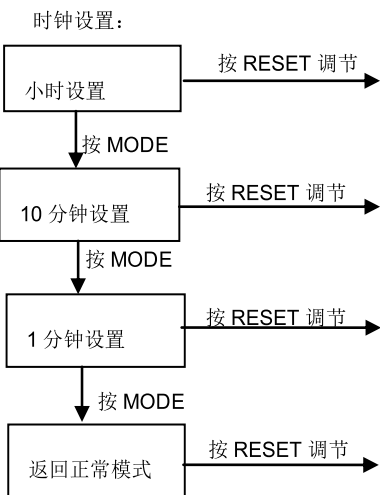
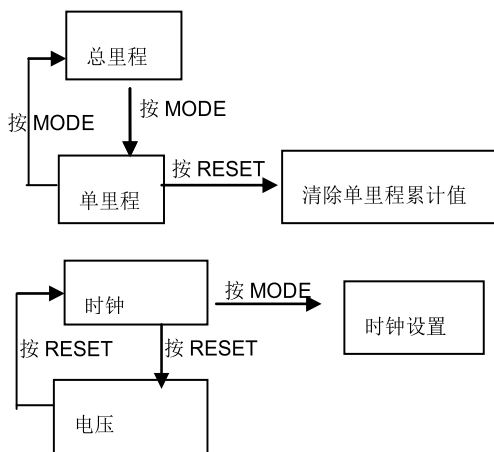

§主开关的操作 §



“ON” 位置：

- 发动机可以启动，灯可以在此位置工作。
- 主开关的钥匙不能取下。



“OFF” 位置：

- 发动机和灯关闭，不能在此位置启动。
- 可以取下主开关钥匙。

如图二：部分机型有配备智能锁。

如图三：如遇异常情况无法解除智能锁，请打开
开关用钥匙解除。

主开关



图一

§转向把手锁的开关操作 §



“转向把手锁” 位置

上锁的方法：

- 转向把手转到最左，然后将锁匙由“关闭”位置压下，然后转动“上锁”的位置，转向把手锁即可上锁，锁匙即可取出。

解锁的方法：

- 将锁匙从“上锁”位置转到“关闭”位置压下，即可解除。



图二



图三

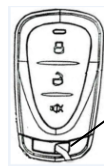

智能锁（按压开关后将钥匙取出）

防盗智能锁说明

1：设定防盗警戒：摩托车点火锁关闭时

- ⊙声光警戒：短按遥控器设防“上锁”键一下，喇叭发出Bi 一声，方向灯闪烁一下，锁头上锁，3秒后进入声光警戒状态。
- ⊙静音警戒：短按遥控器“静音”键一下，喇叭发出Bi 一声，方向灯闪烁一下，锁头上锁，3秒后进入静音警戒状态。

2：解除防盗警戒和自动恢复警戒

在警戒状态下，按遥控器“解锁”键，喇叭发出Bi - Bi -二声，方向灯闪二下锁头解锁，解除警戒。30秒内如ACC未被开启或主机未受到振动，报警系统将视作为误解除，自动恢复到原防盗警戒状态中。
注：2秒内连续短按2次“解锁”键，将彻底解除，不再自动恢复到警戒状态中。

3：提示设定警戒

解除状态下停车熄火（关闭主开关），5秒后如未设定防盗警戒，喇叭发出Bi -Bi -Bi 三声提示音，方向灯闪三下。

4：ACC 紧急报警

在防盗警戒状态下，强行打开电门锁（主开关 ON），喇叭报警，方向灯同步闪烁，可按遥控器“解锁”键或关闭电门锁停止报警。

当离开车辆时请确保主开关位置打到“LOCK”档，锁紧方向把手

5：LOCK 档自动上锁

在解除的状态下旋钮锁从 OFF 档打到 LOCK 档，1秒后锁头自动上锁，3秒后进入声光警戒状态中。在 LOCK 上锁状态下，按遥控器解除键一次，如 15秒内未退出 LOCK 档则自动恢复到警戒状态中。解除状态下 LOCK 档转入 OFF 档，5秒三声提示，15秒自动上锁。

6：恶意操作电磁阀保护

在 10秒内，如连续操作电磁阀 10次（连续短按“开锁”与“解锁”），判定为恶意操作，系统自动进行保护。（设防\解除单一功能操作 10次，设防\解除循环操作 5个循环）
在保护状态下，按遥控器主机正常响应，但锁头电磁阀不响应（不动作）15秒后自动退出保护，恢复正常。

7：报警暂停

车辆在受振动报警状态中，可短按设防键、解除键、或静音键，暂停报警，原设防状态不变。

8：报警方式

触发	首次振动触发	1 5 秒内再次振动触发	主开关紧急报警
警戒状态			
声光警戒	声光报警三下	声光报警 1 5 秒（连续 8 个循环后，进入设防单音报警）	防盗警戒中强行开电门锁主开关 ON，进入周期性声光报警（连续 8 个循环后，静音警戒灯光闪进入单音报警）
静音警戒	灯光闪烁三下	灯光闪烁 8 下	

9: LED 指示灯状态

状态	LED 状态
设防	间隔 1.5 秒快闪 4 次，5 秒后熄灭
解除	间隔 1 秒快闪 1 次，5 秒后熄灭
主开关 ON	常亮 5 秒后熄灭
报警	随报警声同步闪烁

10 : 技术参数

- 1、工作电压: 12V
- 2、静态电流: 平均 $\leq 3.5\text{mA}$
- 3、工作电流: $\leq 600\text{A}$
- 4、调制方式: ASK
- 5、遥控器工作电压: 3V
- 6、喇叭声级: 90-115dB
- 7、工作频率: 433.92MHZ

注意:

1. 使用备用钥匙时, 插和拔须在同一档位。
2. **当离开车辆时请确保主开关位置打到“LOCK”档。**
3. 请妥善保管好备用钥匙“钥匙码”铝牌, 如遇钥匙丢失可凭“钥匙码”向经销商订购新的备用钥匙, 如无法提供则可能导致您的爱车无法启动。
4. 保证电池容量 $\geq 8\text{Ah}$
5. 车辆长期不骑乘须断开电池, 并每月给电池充电保养
6. 遥控器按键有效距离须 ≥ 20 米, 遥控器请避免在有效距离范围内误触从而解锁车辆。
7. 遥控器操作距离小于 10 米时注意更换遥控器内置电池, 电池规格须和 SYM 出厂规格一致
8. 注意不要加装未经过 SCN 认可的其它电子元件, 以免车辆电池频繁异常亏电
9. 遥控器请不要直接暴露在日晒雨淋的环境中
10. 在嘈杂振动的环境中酌情考虑是否设防, 防止长时间报警造成车辆电池亏电
11. 遥控器电池不在三包之内
12. 用户自行拆机及人为损坏的不在保修范围内

⚠ 注意:

- 切勿在摩托车行驶时操作点火开关钥匙。将点火开关转到“关闭”位置，将关闭电气系统，从而可能导致危险事故。因此，只有在摩托车完全停止后才能关闭点火开关。
- 为防止摩托车被盗，停车时建议锁把手。
- 离开摩托车前，务必取下钥匙，并在锁上把手后将钥匙带走。
- 如果发动机停止后点火开关长时间保持在“打开”位置，蓄电池的容量将降低，这可能会影响发动机的起动能力。

§按钮的使用 §

远/近灯开关

转向灯开关

喇叭开关

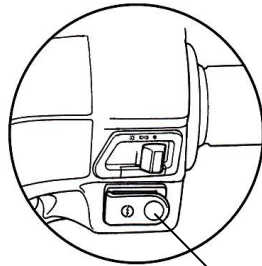

电起动按钮

• 电起动按钮



这是用于发动机起动的起动马达按钮（开关）。
在主开关“打开”的情况下，轻轻按下此按钮以起动发动机。

⚠ 注意:

- 发动机启动后立即松开此按钮，切勿再按此按钮，以免损坏发动机。
- 该机构为安全设计。只有在踩下前或后刹车杆（踏板）后才能启动发动机。
- 不要使用照明系统。当发动机启动时，将前照灯和转向信号灯转到“关闭”位置。

• 远/近灯开关

这是前照灯开关的高光和近光。按下此开关可在远光灯和近光灯之间切换



远灯照射



远灯照射.(请转到城市近光灯驾驶)

• 危险警告灯



当发动机启动时，开关转到该位置时，前后转向灯将闪烁。



切换到此位置可关闭前后信号灯。

• 喇叭按钮



当主开关处于“ON”位置时，按下此按钮，喇叭将鸣响。

• 转向灯开关

左转/右转或变换车道时使用转向灯。

将点火开关转到“ON”位置，然后将转向信号开关向左或向右滑动。然后，转向信号灯将闪烁。

要释放，只需将转向信号灯按钮返回到原来的位置。



左侧转向信号灯闪烁表示您打算左转。



右侧转向信号灯闪烁表示您打算右转。

§储物箱§

- 位于座垫下。
- 最大负载能力：10kg。
- 不要将贵重物品存放在箱子里。
- 确保座垫被压下后已完全锁定。
- 清洗前取出物品，避免弄湿这些物品。
- 不要因发动机发热和高温而将热敏物品放入箱内。

储物箱

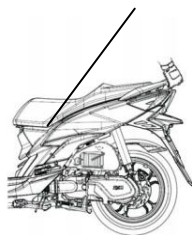

§安全帽挂钩§

- 停下摩托车，用钩子钩住安全帽下的安全带。

挂钩



注意：

- 骑行时不要将安全帽挂在挂钩上，以免损坏摩托车，使安全帽功能丧失。

⚠ 注意:

- 主脚架应放在地面上，关闭发动机，严禁火焰，确保加油时的安全。
- 加油时不要加注超过燃油上限。否则，燃油会从油箱中流出，可能损坏油箱的油漆，严重的话，可能会引起火灾烧毁摩托车。
- 确保盖子已正确拧紧。

§刹车§

拉动右刹车杆操作前刹车。

拉动左刹车杆同时操作前后刹车。（如有配备的是CBS）

- 避免不必要的突然急刹。
- 刹车时同时使用前后轮刹车。
- 避免长时间连续刹车，否则会使制动器过热，降低刹车效率。
- 雨天在湿滑的路面上行驶时，应减速并提前刹车。切勿突然刹车，以防打滑和坠落。
- 仅使用前刹车或后刹车会增加摔倒的风险，因为摩托车容易被拉向一侧

《刹车使用方法》

- 将节气门手柄放回原来的位置，并施加发动机刹车。
- 在长坡或硬坡上行驶时，必须间歇性地对前轮和后轮施加制动。

ABS 模式

后轮刹车

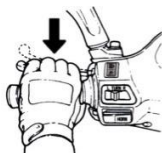

前轮刹车



CBS 模式（如有配备）

前/后轮刹车

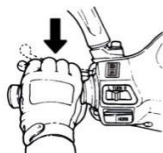

前轮刹车

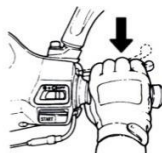

启动发动机的要领及注意事项

注意:

- 启动发动机前，请检查机油和燃油量是否充足。
- 要启动发动机，主脚架必须牢固地放在地面上，并在后轮上施加刹车，以防止摩托车突然向前移动。

1. 将主开关钥匙转到“ON”位置。
2. 使用手后轮刹车。
3. 不要加速，刹车时按下启动按钮。

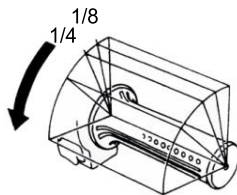

[我们关心你！起步前，保持手刹在后轮上]

注意:

- 如果启动马达运转 3~5 秒后发动机无法启动，则转动节气门手柄 $1/8 \sim 1/4$ 圈，然后再按下启动按钮，以方便启动。
- 为了避免损坏启动马达，请不要连续按启动按钮超过 15 秒。
- 如果按下启动按钮超过 15 秒后仍无法启动发动机，则应停止并等待 10 秒，然后再启动发动机。
- 当摩托车长时间处于怠速状态或在燃油耗尽后才加油时，发动机更难启动。然后，需要多次按下启动杆或启动按钮，并将节气门手柄保持在关闭位置才能启动发动机。
- 如果是冷车启动，可能需要几分钟来预热发动机。
- 排气中含有有害气体 (CO)，因此请在通风良好的地方启动发动机。

6. 摩托车行驶要领

- 车动之前先打开转向灯，并确保没有车辆从后面驶来。然后，在开车离开。

§节流阀手柄的操作§

加速: 以提高速度。在倾斜道路上行驶时，缓慢转动节气门手柄，使发动机输出功率。

减速: 降低速度。

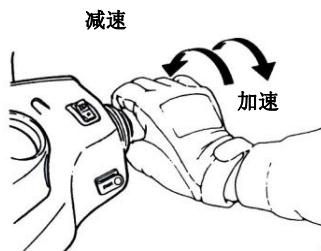

§停车方式 §

• 接近停车场时:

1. 提前打开转向灯，注意前、后、左、右方向的车辆，然后走内侧车道，慢慢靠近路沿。
2. 将节流阀手柄回原位，提前刹车。（刹车时刹车灯亮起，警告后面的车辆。）

• 完全停止时:

3. 将转向信号开关转向原来的位置，将主开关钥匙转到“关闭”位置，关闭发动机。
4. 发动机熄火后，从左侧下车，选择一个不妨碍交通，地面平整的停放车点，放下摩托车主脚车架。
5. 左手握住方向手柄，右手握住座垫前端或座垫左下侧。
6. 用右脚按住主脚车架，将主脚车架牢固的放在地面上。

提醒您: 停车后锁好转向锁，取下钥匙，以防摩托车被盗。



- 将摩托车停放在不影响交通的安全地方。

车辆行使前检查事项

(以下部件请参考各部件位置图)

§常规检查 §

检查项目		检查要点
发动机机油		有足够的机油吗？
汽油		燃料是否充足？
刹车	前轮	刹车情况是否良好？（刹车拉杆游隙为1-2公分）
	后轮	刹车情况是否良好？（刹车拉杆，刹车踏板游隙为1-2公分）
轮胎	前轮	胎压是否正常？（ $1.75\text{kg}/\text{cm}^2$ ）
	后轮	胎压是否正常？（1人： $2.0\text{ kg}/\text{cm}^2$ ，2人： $2.25\text{ kg}/\text{cm}^2$ ）
把手		是否有异常振动或感到沉重？
速度表灯光及后视镜		作动良好吗？灯光会亮吗？后面是否清楚的看得见？
主要部件的旋紧		螺丝，螺帽是否松弛？
异常之处		以前故障的地方还存在吗？

注意：

- 如果在例行检查中发现任何问题，请在再次使用摩托车之前纠正该问题，必要时请“经销商或授权服务人员”检查和修理摩托车。

§机油的检查和更换 §

• 检查：

- 用主脚车架将踏板车支撑在水平地面上，发动机熄火3~5分钟后取下油尺。擦掉油尺上的机油，然后将其再次插入导管（不要旋转它）。
 - 取下油尺，检查油位是否在上下标记之间。
- 如果油低于下限，则将油添加到上限。（检查气缸、曲轴箱等有无泄漏。）

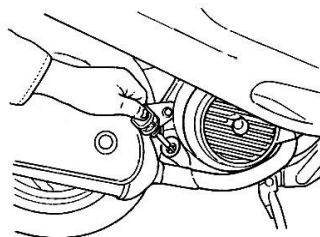

换油:

- 换油周期: 新车先换油 300 公里, 以后每 1000 公里换油一次。
- 为了保持发动机的最大性能, 每 500 公里检查一次机油是否足够。如果发现发动机机油不足, 则将机油添加到上限。
- 机油: 使用 SJ MA 10W-30 级或更好的机油。如使用级别低的机油造成损坏将不在保修范围内。
- 机油容量: 1 升 (常规更换 0.8 升)
- 室外温度低于 0°C 时, 使用 SAE 5W-40

【机油滤清器清洁】

打开滤清器的滤清器螺母总成, 拆下滤清器用汽油或者空气喷枪清除滤清器上的异物。

⚠ 警告:

- 当摩托车停在不平整的地面上或发动机停止后立即检查机油油位时, 机油油位将不正确。
- 发动机停止后, 发动机和排气管立即变热。检查或更换发动机机油时, 请特别注意不要烫伤。
- 如果重新加注后机油杆再次接近下限, 检查发动机是否泄漏, 然后重新加注。
- 加油时, 请远离火花和火焰。

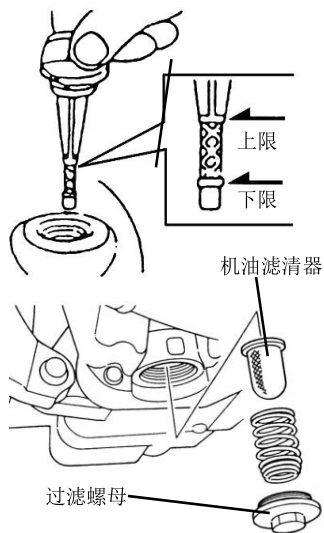

防止机油乳化现象产生

- 定期热车来将机油升温。
- 骑行前暖车 1 分钟。
- 每月至少一次 10KM 以上里程行驶。
- 定期 (3 个月内) 或每 1000KM 更换机油。

§汽油检查§

- 将主开关钥匙转到“打开”位置, 检查燃油表的指针范围, 确保油箱中有足够的燃油。
- 本摩托车的发动机是为使用无铅燃料而设计的辛烷值 90 或以上。
- 将主脚架牢固地固定在地面上, 加油时关闭发动机, 摩托车远离火源。
- 加油时不要加注超过燃油上限。
- 重新加注汽油后, 将油箱盖确实的盖回原位置。

§齿轮箱油的检查和更换§

换油:

- 停止发动机, 将车子架立于平坦的地面, 取下齿轮油注入口螺栓, 在取下齿轮油放油螺栓, 将油卸完。
- 将齿轮油放油螺栓装上并锁紧, 更换齿轮油为 0.17 (170c.c.), 新油从齿轮油注入口注入, 完成后装上螺栓并锁紧。
- 推荐用油: 正品 SYM HYPOLD 齿轮油 (SAE 85W-140)。

• §刹车作动间隙的检查和调整§

检查: (必须在发动机关闭的情况下检查刹车杆和踏板情况。)

- 前后轮的刹车拉杆和踏板间隙。
 - ◆ 检查前轮刹车拉杆时，其间隙（自然状态到刹车有效位置）应为 10~20 mm。用力握住刹车拉杆时手感松软为正常。
 - ◆ 检查后轮脚刹车踏板时，其间隙（脚刹车踏板从不制动到初制动的行程）应为 20~30mm。用力踩下脚刹车踏板时手感松软不正常。

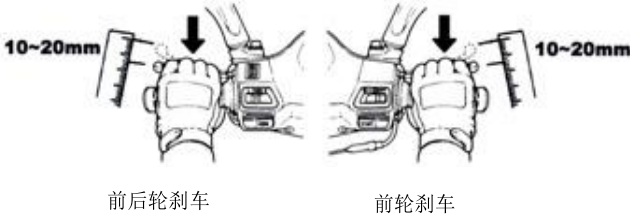

(检查刹车油箱中的机油量)

- 将踏板车停在杠杆地面上，检查液压杆是否在“下部”标记下。推荐的刹车液：运行良好的刹车油 (DOT3)

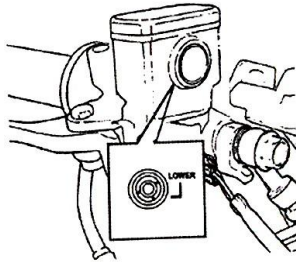

(前轮刹车液的补充)

1. 松开螺丝，再取下总泵盖。
2. 清洁擦拭储存筒外周的杂物，污垢。但不要使异物掉入储存筒内。
3. 取下膜片。
4. 补充刹车液至储存筒上限位置止。
5. 将膜片装上，并盖上总泵盖。
6. 注意磨片方向，勿让异物进入，并确定锁紧总泵盖。

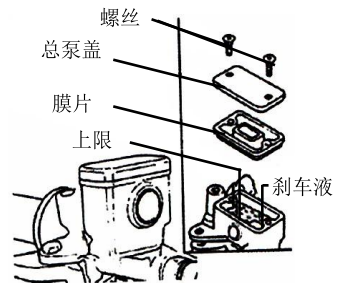

注意:

- 为防止化学反应，请不要使用推荐以外的刹车液。
- 添加刹车液时，加注量不要超过上限，避免掉在油漆或塑料部件上，以防损坏。

§节流阀柄游隙的调整 §

- 正确游隙大约可使节流柄转动 2-6mm。
- 调整时，先放松固定螺帽后，转动调整螺帽至适当游隙后，再将固定螺帽锁紧。

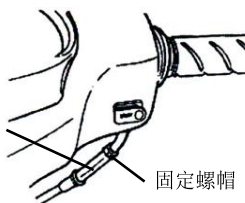
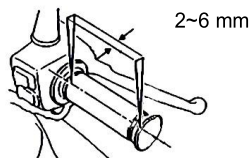

检查项目:

1. 检查节流导线是否能顺利的由全关位置旋转至全开位置。
2. 左右转动方向把手，节流导线是否会被绊住干涉。
3. 节流导线与其他导线是否纠缠一起而致操作不顺？

§蓄电池的检查和更换 §

- 踏板车配有免维护型电池，因此无需检查和添加电解液，如果有发现任何异常，请前往三阳经销商处检查您的摩托车。

(蓄电池端子的清洁)

- 拆下蓄电池端子，如果端子上有污垢和腐蚀，则进行清洁。
- 电池拆卸程序如下：

将点火开关转到“关闭”位置，然后首先拆下负极电缆螺钉并断开负极电缆。然后，拆下正极电缆螺钉和正极电缆。

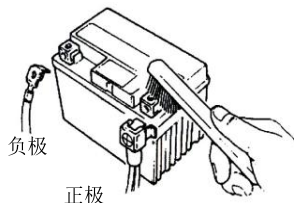

⚠ 注意:

- 如果电池柱被腐蚀，并有一些白色粉末，则用温水清洗擦拭电池柱。
 - 如果端子上有明显的腐蚀，断开电缆，然后用钢刷或砂纸清除腐蚀。
 - 清洁后安装蓄电池电缆，并在端子上涂一层薄薄的润脂。
 - 按与拆卸相反的顺序安装蓄电池。
-
- 踏板车配有免维护型电池，因此无需检查和添加电解液，如果有发现任何异常，请前往三阳经销商处检查您的摩托车。

⚠ 注意:

- 这是一个封闭式电池。不要拆下盖子。
- 长期不使用时，为了避免电瓶自身放电和减少漏电。请从摩托车上取下电池，在电池充满电后，将其存放在通风良好、光线暗淡的地方。如果蓄电池仍在摩托车上，请将电极端子卸下。
- 如果需要更换电池，请更换相同的封闭式电池（免维护）。

§ 轮胎的检查 §

- 应在发动机关闭的情况下检查轮胎并充气。
- 如果轮胎的地面接触曲线异常，用气压表检查并充气至规定压力。
- 冷车状态时，必须用气压表检查轮胎压力。

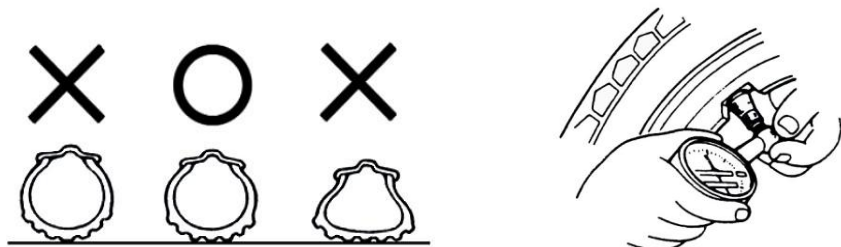

请参阅标准轮胎压力的规格

异物（钉子或小石头）

裂纹和裂纹

- 目视检查轮胎正面和侧面是否有裂纹或损坏。
- 目视检查轮胎是否有钉子或楔入胎面的小石块。
- 检查“胎面磨损指示器”的状况，看胎面花纹槽深度是否不足检查“胎面磨损指示器”的状况，看胎面花纹槽深度是否不足。
- 显示有磨损条的轮胎磨损，应立即更换。

磨损限度

⚠ 注意:

- 胎压不正常、轮胎磨损或裂纹是导致转向把手失控，爆胎的最重要原因。

§ 转向把手前减震器检查 §

- 在发动机关闭且主开关钥匙拔出的情况下执行此项检查。
- 目视检查前减震器是否损坏。
- 将转向把手上下作动，检查前减震器是否因弯曲而产生异音。
- 用扳手等工具检查前减震器的螺帽是否紧固。
- 将转向把手上下、前后、左右的转动，检查转向把手是否松动、沉重、单偏的现象。
- 检查转向把手是否有被刹车导线拉得太紧的现象。
- 如果发现异常情况，请立即前往经销商处接受检查及调整。

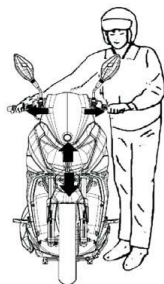

§保险丝的更换和检查 §

关闭主开关，检查保险丝是否完好。用具有相同额定电流，30A/20A/15A）的新保险丝更换熔断的保险丝。严禁使用（30A/20A/15A）安培以上的保险丝，用铜线或铁线代替熔断的保险丝，以免损坏电气系统和电路。

- 保险丝位于蓄电池附近，装在保险丝固定盒上。
- 打开保险丝盒盖，拔出保险丝。检查有无损坏或破损。
- 更换保险丝时，必须用导线接头牢固固定。连接松动会导致架空和损坏。

只能使用具有指定规格的零件来更换灯泡等电气部件。使用不符合规定规格的零件进行更换可能会导致保险丝烧断并使蓄电池过度放电。

- 清洗摩托车时，不要直接在保险丝盒上或保险丝盒周围喷水。
- 如果新保险丝再次迅速烧坏，请在重新更换前检查故障原因。如果保险丝因未知原因熔断，请将您的摩托车带到经销商处进行检查。

【拆下】

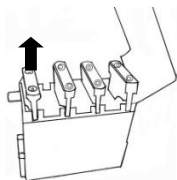

【安装】

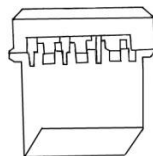

§转向灯，喇叭的检查

- 将主开关钥匙转到“打开”位置。
- 打开转向灯开关，确保前后和左右转向灯灯光会闪烁。
- 检查转向信号灯灯罩是否脏污、破裂或松动。
- 按喇叭按钮检查是否鸣响。

⚠注意：

- 转向灯应使用规定规格的灯泡。否则会影响转向灯的工作。
- 在转弯或转换车道前打开转向信号灯，以警告后面的车辆。
- 使用后，按下转向灯按钮，立即关闭转向灯。否则，双信号灯的闪烁可能会使后面车辆的驾驶员感到困惑。

§前灯和尾灯的检查§

- 请起动发动机，打开前灯开关，检查前灯，尾灯是否会亮。
- 并请检查前灯的亮灯及借助墙壁等检查照射角度是否正确。
- 并请检查前灯罩是否脏污，破损或松动。

§刹车灯的检查§

- 将主开关转到“打开”的位置，分别握住前后手刹车拉杆，检查刹车灯是否会亮。
- 并请检查前灯罩是否脏污，破损或松动。

⚠注意：

- 请使用指定规格的灯泡，不要使用不同规格的灯泡，以免损坏电气系统、烧坏灯泡和放电。
- 不要修改或添加其他电气部件，以防止过载或短路，严重时可能导致火灾和烧毁摩托车。

§汽油泄漏的检查§

- 请检查燃料杯，汽油箱，油管，化油器等是否有汽油泄漏。

§检查机构各部的润滑状况

- 检查车身是否有足够的润滑。
- (例如，主脚架、侧脚架和刹车拉杆等上的润滑点)

§火花塞的检查

- 拆下火花塞盖(使用工具包中的火花塞扳手拆下火花塞)。
- 检查火花塞电极是否脏污或被积碳污染。
- 用硬钢线将两极间污物清除，并用汽油清洗火花塞，然后用布块擦干。
- 检查火花塞电极，将电极的间隙调整到 $0.6\sim 0.7$ mm。(请使用厚薄规测定)
- 装火花塞时，请先用手将其锁紧，在用扳手加转 $1/2\sim 3/4$ 转。

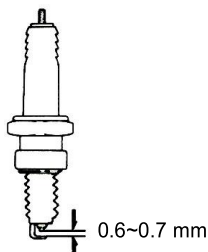

⚠ 注意:

发动机运转后，热度很高，谨防烫伤。

※只能使用符合制造商推荐的本摩托车发动机规格的火花塞。(参考规范。)

§空气滤清器的检查§

《拆卸程序》

1. 先拆下左右侧盖 2 支固定螺钉和 1 支下盘头螺栓，拆下左后侧盖，然后在拆下空气滤清器 8 支固定螺丝。取下滤清器盖，取出空气滤清器。拆下空气滤清器滤芯 2 支固定螺丝。清洗或更换空气滤清器滤芯。

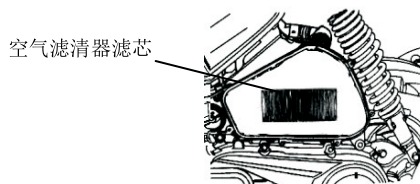
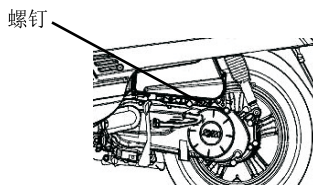

《拆卸程序》

- 按与拆解相反的顺序组装空气滤清器。

⚠ 注意:

- 灰尘沉积是降低输出功率和增加燃油消耗的主要原因之一。
- 如果摩托车经常在尘土飞扬的道路上行驶，更换或更频繁地清洁空气滤清器滤芯，以延长发动机的使用寿命。
- 如果空气滤清器安装不当，灰尘将被吸入气缸，这可能导致过早磨损，降低输出功率和发动机寿命。
- 清洗摩托车时，注意不要浸泡空气滤清器。否则，会导致发动机起动困难。
- 水进入空气滤清器会导致发动机无法起动，因此在清洗摩托车时不要让水进入空气滤清器。

7. 出现异常情况或故障时

§发动机不起动时的诊断§

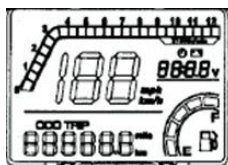

前后轮刹车 前轮刹车

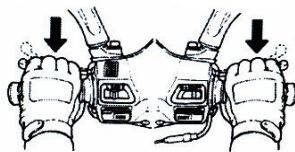

- (1). 主开关否已转到“打开”位置？
- (2). 油箱里有足够的油吗？
- (3). 按下启动按钮时，后轮或前轮的刹车线是否结合？

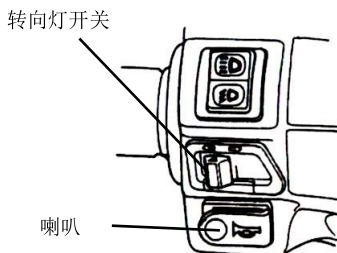
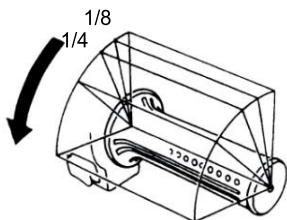

- (4). 按下启动按钮时是否转动节流阀手柄？
- (5). 将主开关钥匙转到“关闭”位置，并按下喇叭按钮，如果喇叭不响，则保险丝可能已熔断。

【如果上述项目没有问题，并且发动机仍然无法起动，请立即前往经销商处检查您的摩托车】

8. 发动机机油的建议

- 本摩托车设计使用辛烷值 90 或更高的无铅汽油。
- 如果摩托车在高姿态（大气压力较低）下运行，建议重新调整空燃比，以最大限度地提高发动机性能。

9. 齿轮箱油

- 推荐用油：正品 SYM HYPOLD 齿轮油 (SAE 85W-140)

10. 摩托车驾驶的注意事项

1. 收起主脚架，然后骑上车子
将车子往前推，使主脚架收起。

注意:

- 发动机启动后至摩托车行驶前，绝对不可转动油门，提高发动机转速。

2. 从车子左侧上车，稳稳地坐上座垫，这个时候，为了使车子不倾倒，请将脚着地。

注意:

- 骑上车子出发前，请一直保持后轮刹住状态。

3. 将加油柄慢慢的旋转，车子会徐徐的行走。

注意:

- 加油柄不可急速旋转，以免车子急速冲出，造成危险。
- 行使前，侧脚架要确认是否完全弹回。

【不要急刹车急转弯】

- 紧急刹车或急转，会造成滑倒或转倒的危险。
- 特别是在下雨天或地面潮湿的时候，紧急刹车，急转，容易引起轮胎打滑，横滑或转倒的危险。

【下雨天要特别谨慎小心驾驶】

- 下雨天或路面潮湿的地方，要比晴天时的刹车停止距离长，请减低速度，提早做刹车的准备。
- 下坡时，放开油门，并一边对应速度做刹车，缓慢的驾驶。
- 如果配备 USB 充电功能，不要在雨天使用

§防抱死刹车系统§

ABS 的设计有助于防止车轮在直线行驶时踩下硬刹车时抱死。ABS 自动调节制动力。间歇获得抓地力和刹车力有助于防止车轮抱死，并允许在停车时稳定的转向控制。

刹车控制功能与传统摩托车相同。刹车杆用于前刹车，刹车踏板用于后刹车。

尽管防抱死制动系统通过防止车轮抱死提供了停车时的稳定性，但请记住以下特征：

- ABS 不能补偿不利的道路条件、错误判断或不正确的刹车应用。你必须像对待没有安装 ABS 的摩托车一样小心。
- ABS 的设计不是为了缩短刹车距离。在松软、不平或下坡的路面上，装有 ABS 的摩托车的停车距离可能比没有 ABS 的同等摩托车的停车距离长。在这些区域要特别小心。
- ABS 有助于防止直行刹车时车轮抱死，但它无法控制转弯时刹车可能导致的车轮打滑。转弯时，最好将刹车限制在两个刹车器都轻踩或完全不刹车在转弯前减速。
- 集成在 ABS 中的计算机将车速与车轮速度进行比较。由于不推荐使用的轮胎会影响车轮速度，因此可能会混淆计算机，从而延长刹车距离。



注意：

ABS 不能保护骑手免受所有可能的危险，也不能替代安全骑乘实践。了解 ABS 系统的工作原理及其局限性。骑手有责任根据天气、路面和交通状况以适当的速度和方式骑行。

14. 冷却检查系统: (如有配备可参考以下检查方式)

(检查冷却系统是否泄漏)

1. 在水平地面上用主支架支撑车辆。
2. 检查散热器和管道是否泄漏。
3. 检查车辆停放的地面是否有水从车上滴落。

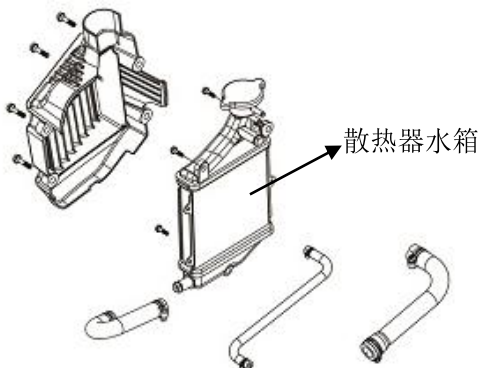

补充冷却剂

在水平地面上以垂直向上的位置支撑车辆。

- 打开副水箱盖。
- 添加冷却液进行加注, 直到达到上限标记。
- 如果冷却液液位过低且发生频率过高, 则可能表明冷却系统有问题。
- 为避免散热器生锈, 请勿使用未知品牌的冷却液

冷却液量浓度: 50%

散热器水箱冷却液容量: 430ml;

贮罐冷却剂容量: 75-150ml.

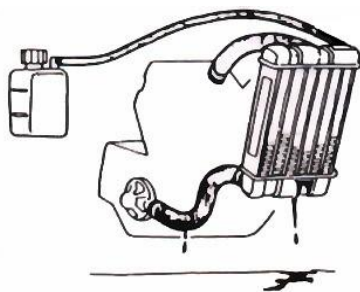

定期保养检查表

项次	保养项目	保养里程	300KM	每1000KM	每3000KM	每6000KM	每12000KM	Remarks
		保养时间	新车	1 个月	3个月	6 个月	1 年	
1	空气滤清器清洗（注）		I	C		R	R	
2	空气滤清器		I					
3	机油滤清网（滤网）		C			C		
4	发动机机油		R	每1000公里更换一次				
5	燃油泵滤清器			每10000公里更换一次				
6	轮胎气压		I	I				
7	电瓶		I	I				
8	火花塞		I		I		R	
9	化油器（怠速）		I			I		
10	转向把手松动情况检查		I		I			
11	检查齿轮油是否泄漏		I	I				
12	检查曲轴箱是否泄漏		I		I			
13	齿轮油		R	每5000公里更换一次（5个月）				
14	传动皮带/滚筒					I	R	
15	汽油管路和燃油开关		I		I			
16	油门作动节气门导线		I		I			
17	发动机螺丝扭力		I		I			
18	汽缸头，汽缸，活塞					I		
19	排气系统，碳粒清除					I		
20	凸轮链		I		I			
21	气门间隙		I			I		
22	减震器		I			I		
23	后减震器			10000公里检查一次，每30000公里复查一次				
24	前后悬吊		I			I		
25	主脚架/侧脚架		I			I/L		
26	曲轴箱串气系统		I		I			
27	离合器片					I		
28	刹车导线/刹车片		I	I				
29	各部位的螺丝锁紧检查		I	I				

☆以上保养计划是以每月 1000 公里为基准，以先到为准制定的。

※您前往经销商处定期检查，调整您的摩托车，以保您的摩托车处于最佳状态。

代号：I~ 检查，清洁，和调整 R~更换

C~ 清洁 L~润滑

注：1. 在砂石路面或环境严重污染下行驶，应增加清洗空气滤清器的次数，以延长发动机的寿命。

2. 经常高速行驶或行驶频繁，里程较多者，保养频度需增加。

【备注中的注释用于指明适用的型号.】

11. 规格表

项目	机种型号	XS150T-9
	参数	
车长		1990mm
车宽		730mm
车高		1116mm
轴距		1350mm
最小离地间隙		110mm
净重		138KG(前: 55KG, 后: 83KG)
引擎型号		XS1P57MJ
使用燃料		汽油
压缩比		11±0.2: 1
冷却方式		四冲程/液冷
最大功率及应对转速		9.2kw/8000rpm
最大扭矩及应对转速		12.0N.m/6000rpm
气门间隙		IN:0.12, EX:0.12mm
缸径		内径: Ø57.4mm 行程: 57.8mm
前轮规格		100/90-14
后轮规格		110/80-14
乘坐人数		2人(含驾驶员)
前刹车		盘(Ø 260mm)
后刹车		盘(Ø 220 mm)
传动比		初级: 1.000 连续传动比: 0.717-2.604 末级: 10.154
前照灯(远/近)		X91远: 12V 70W 近: 12V 70W
		X93:远: LED:12V 66W 近: LED: 12V 38W
前/后 位灯		X91:前: LED 12V 0.5W*2 后: LED 12V 0.12W
		X93:前: LED 12V 6W 后: LED 12V 0.12W
刹车灯, 牌照灯		刹车灯: 12V 2W 牌照灯: 12V 5W
方向灯		前: 12v 10w*2 后:12v 10w*2
机油		型号: SJ 10W-30
		分解箱体后容量: 1.0L 更换机油时容量: 0.8L
齿轮油		180c.c(更换时170c.c)
油箱容量		7.5L
保险丝		30A*2/20A*1/15A*1
怠速转速		1800±100RPM
高怠速转速		2500±250 RPM
火花塞		型号: CR7HSA 间隙: 0.6-0.7mm
蓄电池		X91:YTX7A(12V 6AH)
		X93:YTX9-BS(12V 8AH)

12. 规格表

项目	機種型号	XS175T-2
	参数	
车长		1990mm
车宽		730mm
车高		1116mm
轴距		1350mm
最小离地间隙		110mm
净重		133KG(前: 52KG, 后: 81KG)
引擎型号		XS1P61QMK
使用燃料		汽油
压缩比		10.2±0.2: 1
冷却方式		四冲程/液冷
最大功率及应对转速		8.8kw/7500rpm
最大扭矩及应对转速		12.5N.m/5500rpm
气门间隙		IN:0.12, EX:0.12mm
缸径		内径: Ø61.0mm 行程: 57.8mm
前轮规格		100/90-14
后轮规格		110/80-14
乘坐人数		2人(含驾驶员)
前刹车		盘(Ø 260mm)
后刹车		盘(Ø 220 mm)
传动比		初级: 1.000 连续传动比: 0.717-2.604 末级: 10.396
前照灯远/近		12V 70W/70W
后位灯		12V 0.12W(LED)
刹车灯, 牌照灯		刹车灯: 12V 2W(LED) 牌照灯: 12V 5W
方向灯		12V 10W*4
机油		型号: SJ 10W-30
		分解箱体后容量: 0.95L 更换机油时容量: 0.7L
齿轮油		180c.c (更换时170c.c)
油箱容量		7.5L
保险丝		20A*1/15*1/10A*2
怠速转速		1800±100RPM
高怠速转速		2500±250 RPM
火花塞		型号: CR7HSA 间隙: 0.6-0.7mm
蓄电池		YTX7A-BS(12V 6AH)

全国各地经销商联系方式（部分）

序号	省份	城市	公司名称	地址	联系电话
1	山东	济南	济南市天桥区 宝成摩托车 经营部	天桥区北外环路路北西段山东 摩托车大世界北排7号	18663731911
2	湖南	湘潭	湖南省湘潭市 国强车业	岳塘区长株潭大市场AB区主楼 9号	0731-52567111
3	山西	太原	太原建军	迎泽区双塔北路212号 新港辉摩配市场西A区1号	13734017771
4	浙江	杭州	浙江杭州嘉琦 车行	滨江区长河街道安业路229号 君尚大厦1415	13588426566
5	河南	郑州	河南省郑州豫 阳摩托车有限 公司	经济技术开发区经北六路 向东"李南岗村",实验幼儿园南	13598888909 13598536502
6	河北	北京	北京浩博 摩托车行	丰台区高地六营门南大红门 1号	010-67941352
7		北京	北京都市风速 摩托销售中心	朝阳区朝来绿色家园广华居 16号楼	13911249411
8		石家庄	河北石家庄厦 杏三阳销售部	栾城区卓达太阳城希望之洲	13932133382
9	甘肃	兰州	甘肃省惠风摩 托车商行	段家滩国际摩托车会展中心A 区02	0931-4690621 13679460298
10	云南	昆明	云南昆明余庆 商贸有限公司	康盛商贸城余庆重型机车	0871-4199006
11	广西	梧州	广西梧州市中 汇车行	新兴三路延长线加油站对面	18607749910
12		柳州市	广西柳州两岸 极速车行	鱼峰区燎原路摩配市场A栋1-2	15007826068
13		桂林	广西桂林悦骑 优品	环城西一路150号	13377321813
14		北海	北海大成濠江 车行	北部湾东路28号	18677966588

序号	省份	城市	公司名称	地址	联系电话
15	四川	成都	成都市宏运达商贸有限公司	双流九江镇 西南摩托车展销中心 10 栋 11-13 号	15928084475 028-62151115 028-62153745
16	陕西	西安	陕西力峰摩托有限责任公司	咸宁东路 502 号	029-83291519 13468656472
17	江苏	张家港	江苏扬州三阳贸易有限公司	南丰镇海丰路 3 号庆州机械	0514-86721488
18		上海	上海亦乎实业有限公司	上海市闸北区中山北路 158 号东宝兴路口	021—56639808 13917508608
19	福建	漳州	漳州漳浦永诚兴车行	漳浦县绥安镇朝阳路 117 号店面	13605046555 0596-3829898
20		厦门	厦门和利来贸易有限公司	厦门市集美区杏林杏西路 37 号	13799763450 0592-6220698 0592-6214685
21		南平	南平延平区葛建宝摩托车配件经营部	南平市马站名仕嘉园 19 号店 (坤隆大酒店斜对面)	13950699980 0599-8727792
22		三明	三明风速摩托车商行	梅列区富华新村 19 栋 3 号店面	13860550858 0598-8216868
23	江西	赣州	赣州市章贡区海斌摩托车行	赣州市八一四大道摩托车大市场中心街 21-27 号	13970783375
24		遂川县	吉安遂川县三阳摩托车行	县城川江南路 19 号	13879683076
25		南昌	南昌信诚车行	洪都南大道 260 号摩托市场内	13576054146

其他区域经销商与代理商请各位顾客朋友扫描下方二维码选择所在区域进行查询。



厦杏摩托有限公司

厦杏摩托车维修记录卡

项次	日期	里程数	故障状况	处理状况	交验日期	维修人签章

销售单位签章:

维修单位盖章:

